

Pioneering for You

**wilo**

Alimentazione e pressurizzazione idrica

## Wilo-Isar BOOST5

Pressurizzazione idrica per impianti domestici residenziali e commerciali.



**Silenziosa & Efficiente**



## Sistemi di pressurizzazione idrica con inverter per applicazioni residenziali e commerciali.

### Wilo-Isar BOOST5

Sistemi di pressurizzazione idrica monoblocco con inverter, silenzioso ed efficiente per applicazioni residenziali e commerciali, pronto per l'installazione



Sistema di pressurizzazione con una pompa ed inverter integrato, per la pressurizzazione idrica in applicazioni residenziali e commerciali.  
Sistema plug & pump pronto per l'installazione completo di inverter per la gestione e il mantenimento costante della pressione in impianto, **silenzioso ed efficiente.**

■ **Wilo-Isar BOOST5-E-3**

■ **Wilo-Isar BOOST5-E-5**



Wilo SE è una società Europea, con sede a Dortmund, ed è un'azienda leader nel mondo per la produzione di pompe e sistemi di pompaggio per tutte le applicazioni. Con 16 siti produttivi, più di 60 filiali e circa 7.500 dipendenti, Wilo è presente in oltre 70 paesi nel mondo. L'obiettivo principale dell'azienda è soddisfare ogni giorno e in modo professionale le richieste dei clienti, fornendo loro soluzioni su misura, prodotti affidabili ad alta efficienza e servizi innovativi per la gestione degli impianti più complessi. Wilo è il partner di riferimento in tutti i segmenti di mercato quali: "Building Services", "Industry" e "Water Management". Wilo propone una gamma completa di prodotti per tutte le applicazioni in impianti di: riscaldamento, condizionamento, refrigerazione, pressurizzazione idrica, drenaggio e fognatura, dal più piccolo circolatore per le abitazioni monofamiliari ai grandi sistemi per il raffreddamento dell'acqua nelle centrali elettriche.

È questo ciò che intendiamo con **Pioneering for You.**

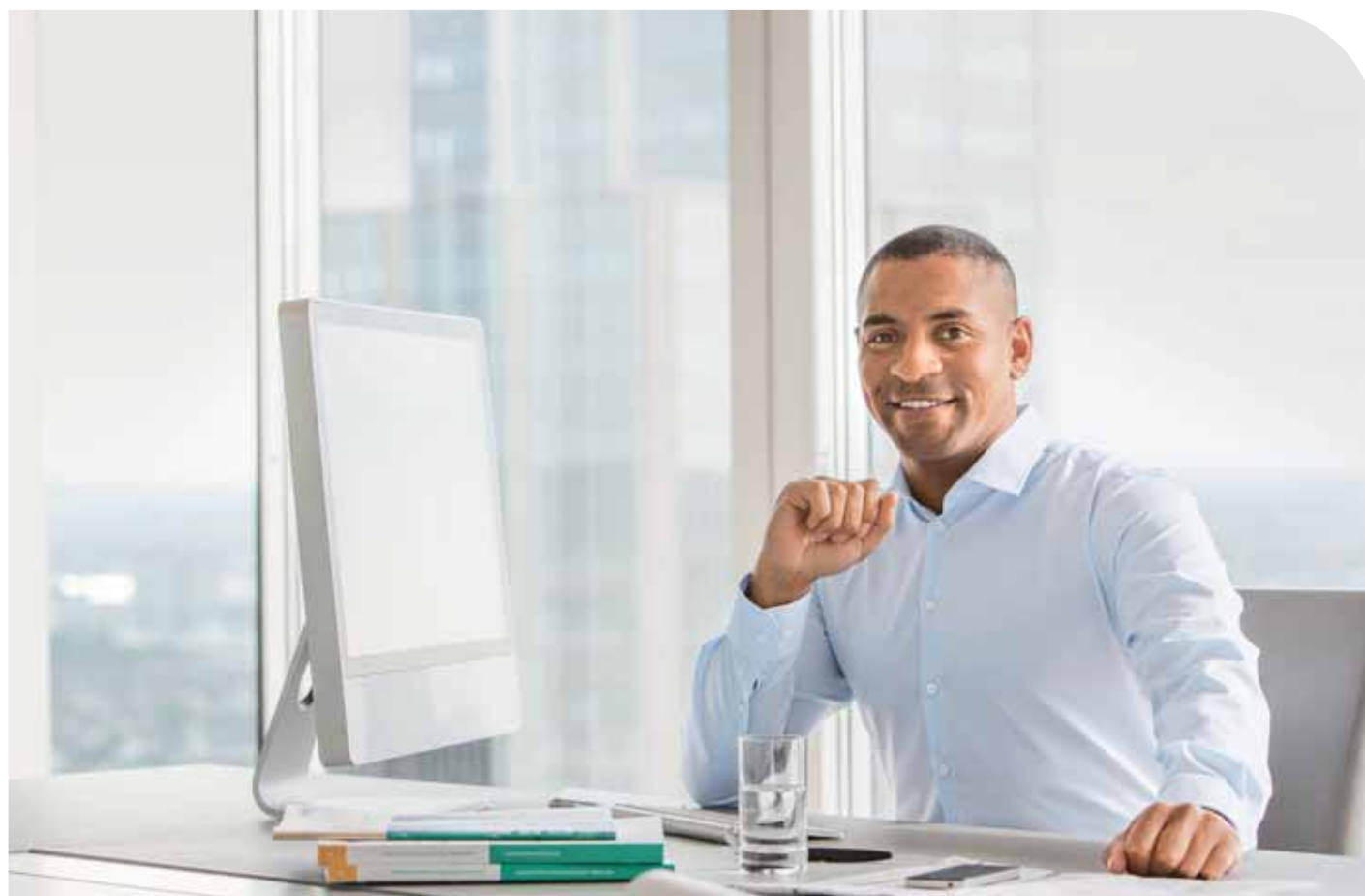



## Qualità, alta efficienza, sicurezza per il futuro

### I nostri strumenti per i professionisti.

**Wilo** ha l'obiettivo di accompagnarvi nella vostra attività quotidiana, di supportarvi in modo mirato nella vostra professione. Assistenza tecnica, supporto alla selezione e alla scelta, innovazione tecnologica ed elevatissimi standard di qualità, contribuiscono alla realizzazione dei vostri progetti.

**Wilo** si propone come unico partner per la realizzazione dei Vostri progetti in impianti per la climatizzazione, l'alimentazione idrica e lo smaltimento delle acque reflue. Potete affidarvi alla qualità di **Wilo** per tutte le applicazioni in cui è necessario movimentare dell'acqua.

La nostra offerta di prodotti e servizi è ricca di soluzioni, dall'HVAC (Heating Ventilation and Air Conditioning), alla pressurizzazione idrica, per tutte le aree con limitati livelli di pressione della rete idrica pubblica, come anche il drenaggio delle acque reflue per le aree non connesse alla rete fognaria principale.

La nostra offerta di prodotti è strutturata in modo chiaro e sistematico, proponiamo pompe, sistemi completi o soluzioni modulari e personalizzate per soddisfare le esigenze specifiche dei Vostri progetti.

Per **Wilo** efficienza e sostenibilità non sono solo slogan, ma obiettivi dichiarati. Le nostre pompe soddisfano i massimi valori di efficienza, i nostri standard produttivi prevedono la massima affidabilità.

Offrite ai vostri clienti soluzioni a lungo termine, che si distinguono per la loro affidabilità e sicurezza di funzionamento.

#### La Libreria BIM on-line:

Attraverso l'installazione di un plugin disponibile su [www.wilo.it](http://www.wilo.it) è possibile disporre dell'accesso diretto ai blocchi BIM.

#### Il Catalogo CAD on-line:

Libreria cad 2D e 3D [www.wilo.cadprofi.com](http://www.wilo.cadprofi.com) per accedere velocemente ai dati dimensionali dei nostri prodotti.

#### Wilo-Assistant:

L'App Wilo-Assistant è disponibile gratuitamente, è facile da usare e contiene molte informazioni che prima erano disponibili solo su internet o documentazione cartacea. Disponibile per dispositivi iOS ed Android.

#### Il Catalogo dei prodotti on-line:

Attraverso il portale [wilo.it](http://wilo.it) si ha accesso a tutte le informazioni sui prodotti, con i relativi campi di applicazione e dettagli tecnici.

#### Il software di selezione e scelta delle pompe Wilo-Select4:

Con il software on-line Wilo-Select4, disponibile all'indirizzo [wilo-select.com](http://wilo-select.com), si può selezionare in pochi secondi la pompa adatta alla vostra applicazione, corredata da tutte le informazioni tecniche.

## Wilo-Isar BOOST5

Sistemi per applicazioni residenziali e commerciali



## Wilo-Isar BOOST5

### Sistemi per applicazioni residenziali e commerciali



### Wilo-Isar BOOST5 sistema integrato con elettropompa ed inverter per la pressurizzazione idrica in applicazioni residenziali e commerciali.

**Wilo-IsarBOOST5** è un sistema di pressurizzazione idrica domestico che integra elettropompa, inverter, valvole e pannello di controllo, per un'installazione semplice e veloce.

Può essere impiegato efficacemente in tutti i contesti residenziali e commerciali in cui è necessario pressurizzare la rete idrica destinata alle diverse applicazioni quali, la distribuzione dell'acqua all'interno delle unità abitative, all'alimentazione di impianti di irrigazione e al prelievo e alla distribuzione dell'acqua da vasche o serbatoi di raccolta dell'acqua piovana.

**Wilo-IsarBOOST5** integra un inverter che ha l'obiettivo di mantenere costante la pressione in funzione delle reali esigenze dell'impianto, rendendo il sistema particolarmente silenzioso e adatto all'installazione anche all'interno dell'abitazione.

La flessibilità del sistema e la sua capacità di adattarsi alle richieste dell'impianto lo rendono efficiente anche in termini di riduzione dei consumi energetici ed idrici.

#### Wilo-Isar BOOST5

##### Impiego:

Pressurizzazione idrica a pressione costante in applicazioni domestiche residenziali e commerciali.

Versioni disponibili:

**Wilo-Isar BOOST5-E-3**

**Wilo-Isar BOOST5-E-5**

## Wilo-Isar BOOST5

### Principio di funzionamento

---





# Wilo-Isar BOOST5

## Principio di funzionamento



**Wilo-Isar BOOST5 è un sistema di pressurizzazione per applicazioni residenziali e commerciali, adatto al pompaggio di acqua pulita non aggressiva e priva di sostanze solide in sospensione**

Quando il sensore di pressione rileva un abbassamento del valore di pressione in impianto dovuta all'apertura di una o più utenze dà il consenso alla pompa di avviarsi e di ripristinare il valore di pressione di set-point in impianto, l'inverter varia la velocità di rotazione del motore permettendo una modulazione delle prestazioni idrauliche in funzione della richiesta specifica dell'impianto.

Al ripristino della pressione il sensore di flusso rileverà il mancato passaggio d'acqua ed arresterà la pompa fino al successivo ciclo di avviamento del sistema.

Il sistema prevede inoltre la protezione contro la marcia a secco, la protezione termica contro il surriscaldamento del motore e dell'inverter e la protezione elettrica contro le variazioni repentine di tensione e corrente.

# Wilo-Isar BOOST5

## Focus

Sistemi di alimentazione e pressurizzazione idrica monoblocco con inverter per impianti domestici residenziali e commerciali.

### In evidenza

Pannello di controllo semplice ed intuitivo permette di gestire il set-up della pressione da fornire in impianto e di monitorare lo stato di funzionamento e gli eventuali errori.



### Efficienza

L'inverter integrato nel sistema permette di mantenere costante la pressione in impianto, riducendo i consumi energetici e ottimizzando l'utilizzo delle risorse idriche.



### Tecnologia

Sistema plug & pump pronto per il collegamento in impianto, completo di sensori di pressione e di portata, valvola di ritegno integrata sulla mandata, e vaso a membrana.



# Wilo-Isar BOOST5

## Focus



### Installazione

Lo switch di commutazione dell'alimentazione da autoadescante a normalmente aspirante semplifica la posa in opera per tutte le condizioni di installazione.



### Idraulica

Pompa multistadio autoadescante, materiali insensibili alla corrosione per maggiore qualità dell'acqua pompata.



### Esecuzione

Silenzioso, efficiente, compatto ed affidabile, le operazioni di manutenzioni sono ridotte al minimo, un sistema robusto per tutte le applicazioni residenziali.

# Wilo-Isar BOOST5

## Dettagli



### DESCRIZIONE DEL SISTEMA

1	Interruttore generale	7	Tappo di scarico
2	Pressacavi per ingresso cavi elettrici	8	Raccordo orientabile di mandata
3	Pannello di controllo	9	Raccordo orientabile di aspirazione
4	Tappo di carico	10	Cavo di alimentazione elettrica
5	Tappo vasi d'espansione	11	Piedini antivibranti
6	Tappo di sfiato	12	Clapet di fissaggio connettore

# Wilo-Isar BOOST5

## Pannello di controllo

LED per l'indicazione dello stato di funzionamento:

- Indicazione del valore di set-up in bar
- Pompa in marcia
- Errore o allarme



Tasto di accensione e spegnimento

Tasti per la regolazione del valore di set-up

LED di stato del sistema

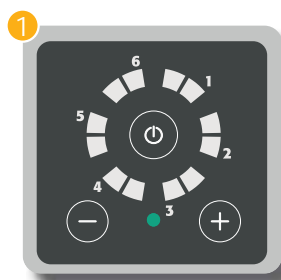

### 1 Sistema in Stand-by

- Sistema alimentato e non in marcia
- LED di funzionamento spenti
- LED di stato del sistema verde fisso

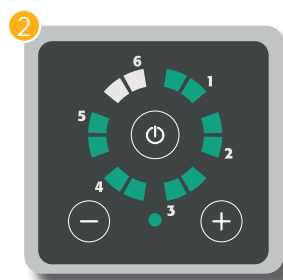

### 2 Sistema in funzione

- Sistema alimentato e pompa in marcia
- LED di funzionamento indicano il valore di set-up
- LED di stato del sistema verde fisso

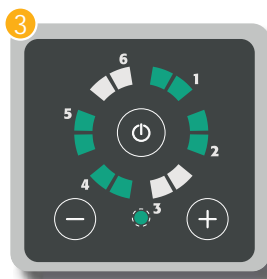

### 3 Sistema in fase d'arresto

- Sistema alimentato e pompa in marcia
- LED di funzionamento in modalità circolare
- LED di stato del sistema verde lampeggiante

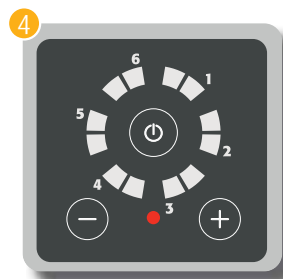

### 4 Sistema in errore/allarme

- Sistema alimentato e non in marcia
- LED di funzionamento spenti
- LED di stato del sistema rosso fisso

## Wilo-Isar BOOST5

### Modalità di funzionamento

#### Installazione Soprabattente

Wilo-Isar BOOST5 viene fornita di fabbrica in modalità di funzionamento **autoadescente** per installazioni soprabattente, come il prelievo da vasche o serbatoi interrati.

#### Installazione sottobattente

Per impianti sottobattente in cui il sistema è alimentato da vasche o serbatoi per gravità o direttamente collegato ad una rete in pressione, è possibile modificare la funzionalità del sistema in modalità **normalmente aspirante**.



Modalità autoadescente

Modalità normalmente aspirante



# Wilo-Isar BOOST5

## Schema tipo impianto

Wilo-Isar BOOST5 è un sistema di pressurizzazione idrica per applicazioni domestiche residenziali e commerciali che, grazie all'inverter integrato, mantiene costante la pressione in funzione delle reali esigenze, può essere installato efficacemente sia in condizioni di aspirazione di tipo **sottobattente** che **soprabattente**.

Il selettore manuale permette di commutare il sistema di pressurizzazione in modalità **autoadescante** o **normalmente aspirante**.

Wilo-Isar BOOST5 è un sistema di pressurizzazione per applicazioni domestiche **plug & pump** prevede tutti i componenti necessari al funzionamento integrati nel monoblocco: elettropompa, inverter, vaso a membrana, valvola di non ritorno, sensore di flusso e di pressione. Compatto, silenzioso ed efficiente può essere installato direttamente all'interno dell'abitazione.

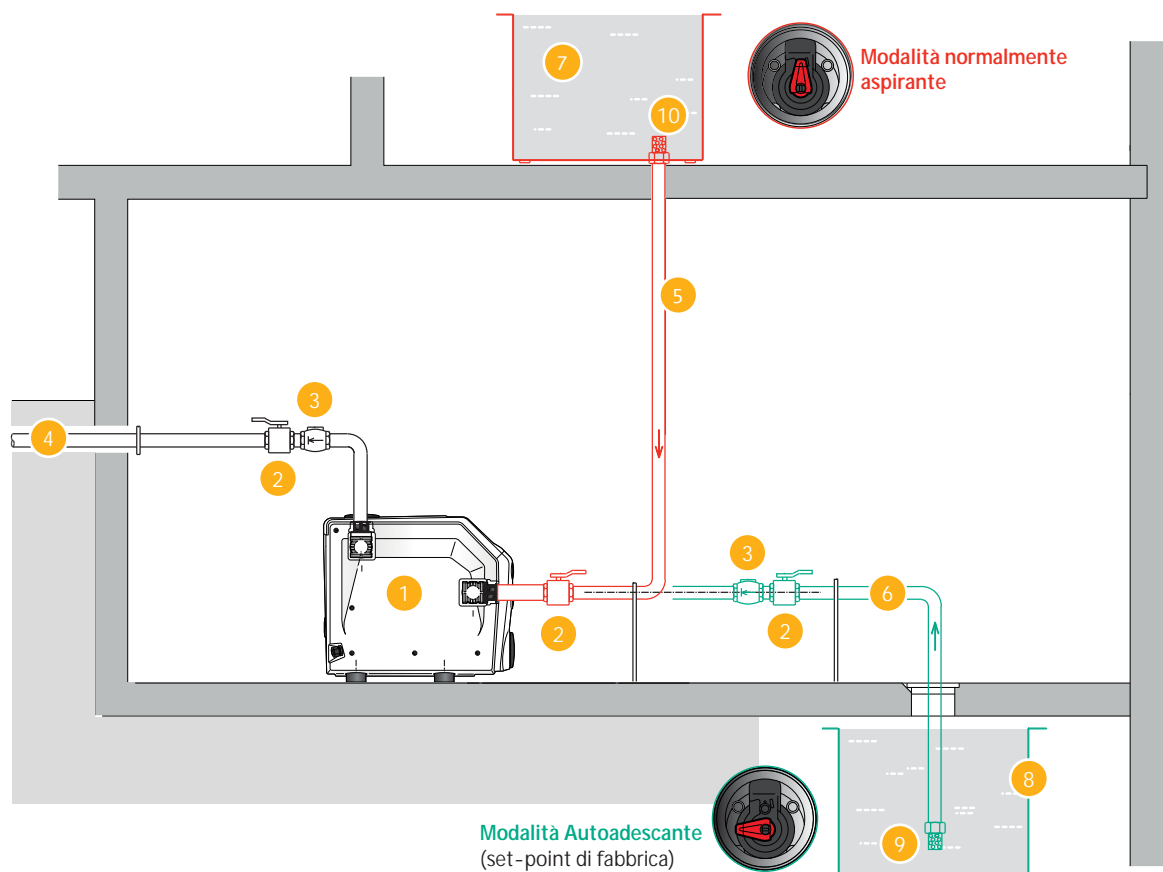

## DESCRIZIONE DEL SISTEMA

1	Sistema di pressurizzazione Wilo-Isar BOOST5	6	Tubazione di aspirazione (impianto soprabattente)
2	Valvola di intercettazione	7	Alimentazione (impianto sottobattente)
3	Valvola di ritegno	8	Alimentazione (impianto soprabattente)
4	Tubazione di mandata	9	Valvola di fondo
5	Tubazione di aspirazione (impianto sottobattente)	10	Filtro

# Wilo-Isar BOOST5

## Scheda tecnica



Sistema di alimentazione idrica **ad inverter.**

### Particolarità / Vantaggi prodotto

- L'inverter gestisce elettronicamente in modo intelligente ed intuitivo le prestazioni del sistema mantenendo costante la pressione in impianto in funzione della richiesta di acqua
- Pannello di controllo con pulsanti e simboli intuitivi per una più facile messa in servizio
- Raccordi di mandata e aspirazione orientabili

### Applicazioni

Sistema di pressurizzazione e alimentazione idrica per impianti domestici e civili.

### Chiave di lettura

Esempio: **Wilo-Isar BOOST5-E-5**

- Isar BOOST5** Sistema di pressurizzazione monoblocco
- E** Inverter Integrato
- 5** Portata nominale in m<sup>3</sup>/h

### Descrizione

Sistema di alimentazione e pressurizzazione idrica monoblocco con **inverter**, per un controllo intuitivo ed efficiente delle prestazioni, **pompa multistadio autoadescante ad alta efficienza**, vaso di accumulo, sensori di pressione e di flusso e valvola di non ritorno.

### Campo di applicazioni

$\frac{3}{4}$  Pressurizzazione idrica

### Dati tecnici

#### Fluidi consentiti

- Acqua pulita, non aggressiva, priva di corpi solidi in sospensione

#### Caratteristiche tecniche

Alimentazione rete	1~ 230 V - 50 Hz
Frequenza	50/60 Hz
Grado di protezione	IPX4
Classe di isolamento	F

#### Campo d'impiego

Altezza aspirazione max	8 m
Temperatura del fluido	da 0°C a +40°C
Temperatura ambiente	da 0°C a +40°C
Pressione esercizio max.	10 bar
Servizio continuo	S1

### Materiali

#### Involucro esterno

ABS

#### Corpo pompa

PA66 GF50

#### Girante

PPO

#### Corpo motore

PA66 GF50



# Wilo-Isar BOOST5

## Tabelle di preselezione

### Descrizione

Sistema di alimentazione e pressurizzazione idrica monoblocco con **inverter**, per un controllo intuitivo ed efficiente delle prestazioni, **pompa multistadio autoadescante ad alta efficienza**, vaso di accumulo, sensori di pressione e di flusso e valvola di non ritorno.

### Campo di applicazioni

$\frac{3}{4}$  Pressurizzazione idrica



Sistema di alimentazione idrica  
**ad inverter.**

Wilo-Isar BOOST5	1~230 V - 50 Hz						PG5 W1									
» ATTACCHI FILETTATI	ASPIRAZIONE	MANDATA	P <sub>2</sub> (kW)	I (A)	Peso (kg)	Codice	Portata (m <sup>3</sup> /h)									
Modello							0	1	2	3	3.5	4	4.5	5	6	7
							Prevalenza (m)									
Wilo-Isar BOOST5-E-3	1"	1"	0.75	7.5	15	2955113	55	55	53	38	32	23	15	9		
Wilo-Isar BOOST5-E-5	1"	1"	1.1	10.5	15	2955115	55	55	53	52	49	44	38	34	22	10

# Wilo-Isar BOOST5

## Curve caratteristiche

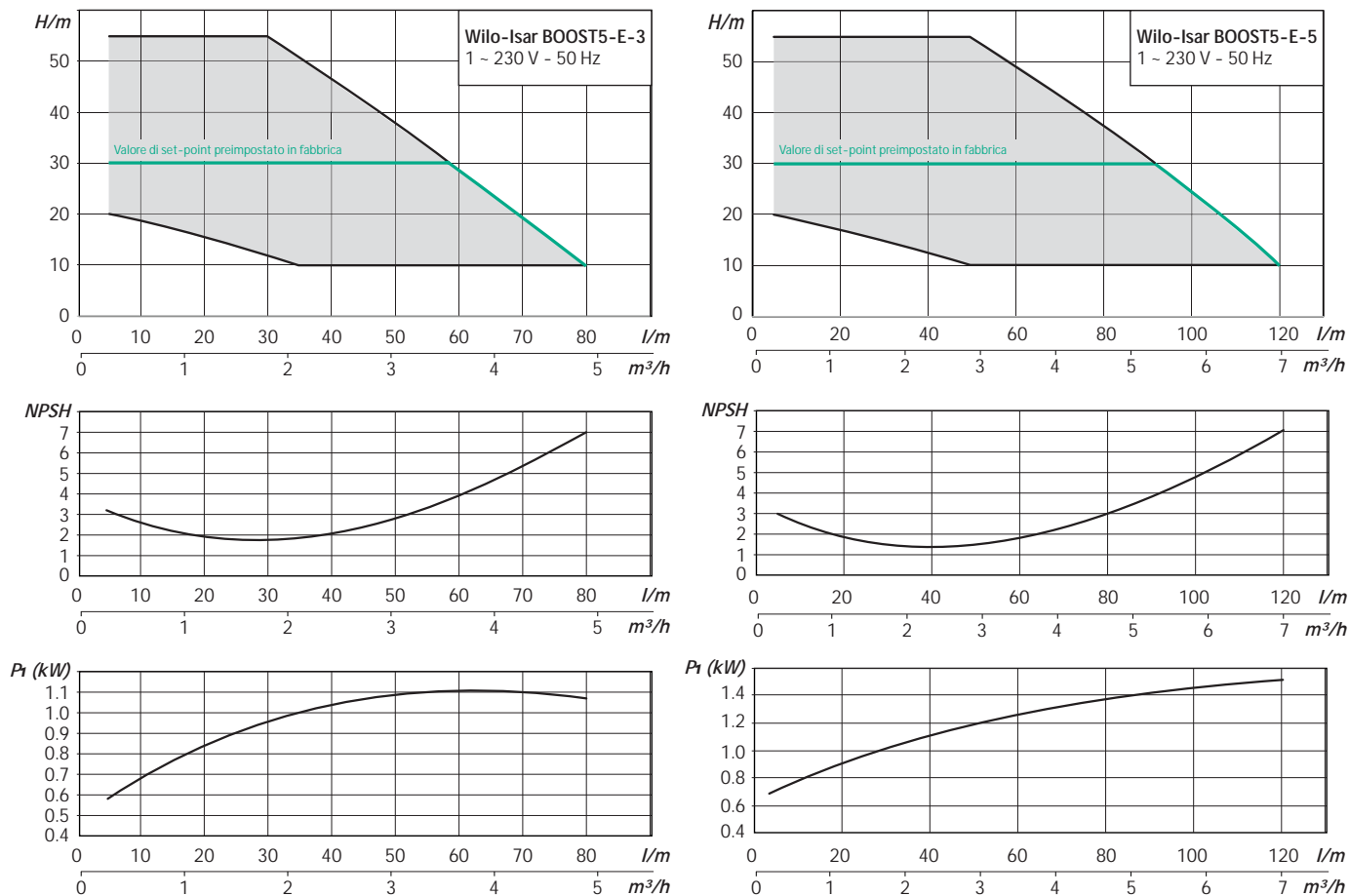

# Wilo-Isar BOOST5

## Caratteristiche idrauliche ed elettriche

Tabella dati tecnici		
	Wilo-Isar BOOST5-E-3	Wilo-Isar BOOST5-E-5
Portata max	5 m³/h	7 m³/h
Numero pompe	1	
Aspirazione manometrica	8 m	
Temperatura fluido min./max	0°C a +40°C	
Temperatura ambiente min./max	0°C a +40°C	
Pressione d'esercizio massima	10 bar	
Alimentazione di rete	1 ~ 230 V	
Frequenza	50/60 Hz	
Tolleranza di tensione consentita	± 10%	
Potenza nominale P <sub>2</sub> [kW]	0.75	1.1
Corrente nominale [A]	7.5	10.5
Grado di protezione	IPX4	
Classe di isolamento	F	
Modo di funzionamento	S1	

# Wilo-Isar BOOST5

## Dimensioni di ingombro

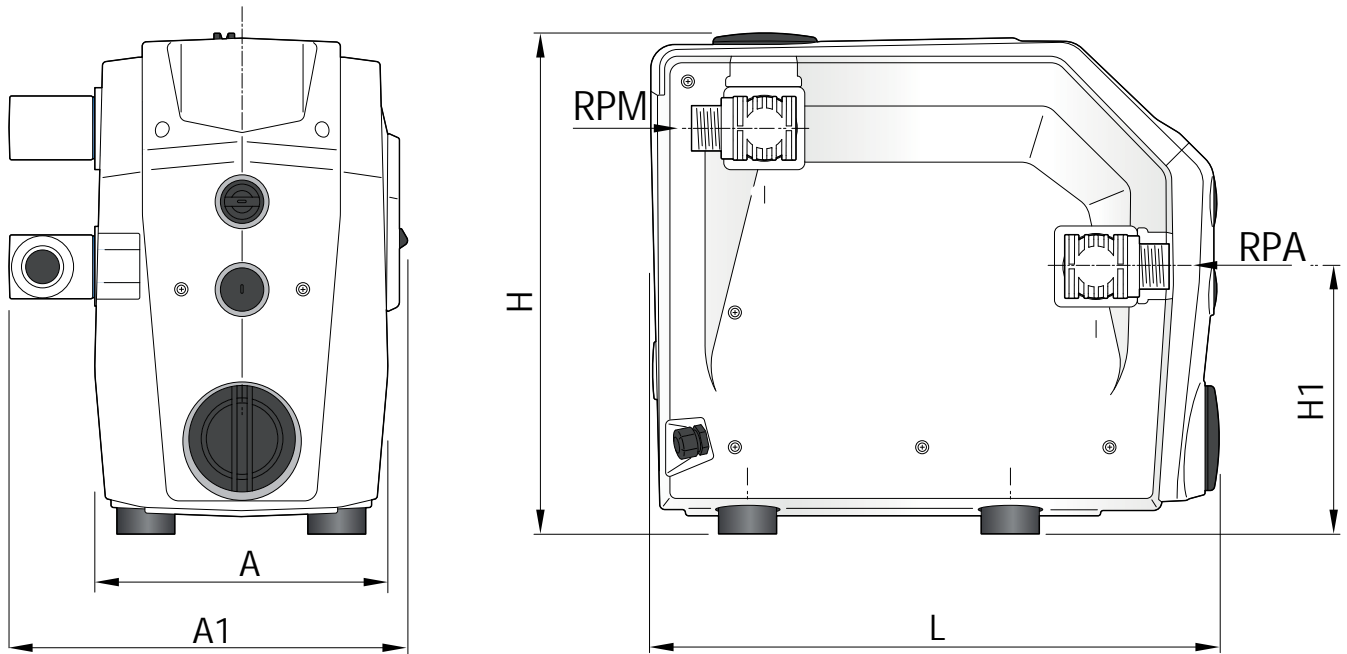

### DIMENSIONI

Modello	» DIAMETRO NOMINALE		» LARGHEZZA		» LUNGHEZZA	» ALTEZZA	
	RPA	RPM	A [MM]	A1 [MM]	L [MM]	H [MM]	H1 [MM]
Wilo-Isar BOOST5-E-3	1"	1"	200	274	390	344	184
Wilo-Isar BOOST5-E-5	1"	1"	200	274	390	344	184

## Wilo-Isar BOOST5

### Configurazione in booster con doppia pompa

Wilo-Isar BOOST5 prevede la possibilità di essere abbinato ad un altro sistema per una configurazione in modalità **Sistema di pressurizzazione** con doppia pompa. Il sistema prevede la possibilità di funzionamento in modalità master/slave con una pompa di riserva attiva e in modalità in parallelo con 2 pompe in funzione per una maggiore portata di acqua e quindi un numero maggiore di utenze servite.

#### In evidenza

Il kit collettore (optional) prevede un basamento e i due collettori (mandata e aspirazione) pronti per un collegamento semplice e rapido di due Wilo-Isar BOOST5.

#### Efficienza

Scheda elettronica (optional) permette di mettere in comunicazione due sistemi Wilo-Isar BOOST5 con funzionamento in parallelo e master/slave.

#### Manutenzione

La configurazione doppia pompa permette di ottenere una maggiore affidabilità del sistema con una pompa sempre disponibile anche in caso di guasto, errore o anomalia del sistema.

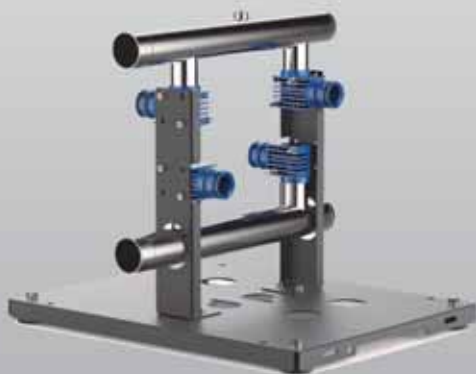
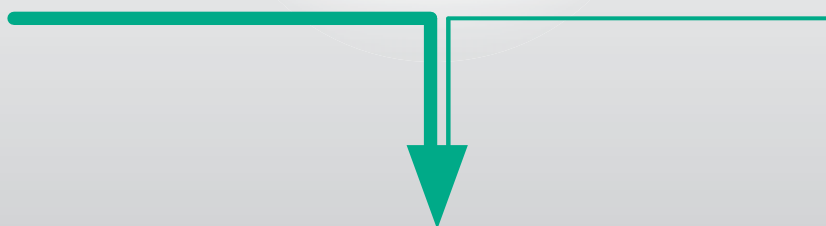
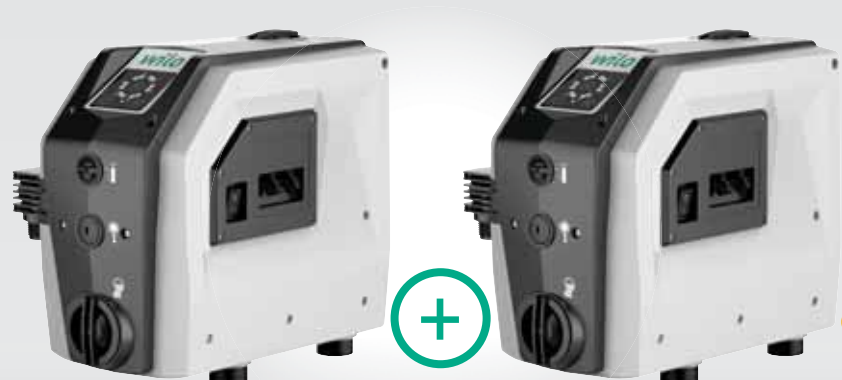

# Wilo-Isar BOOST5

## Configurazione in booster con doppia pompa

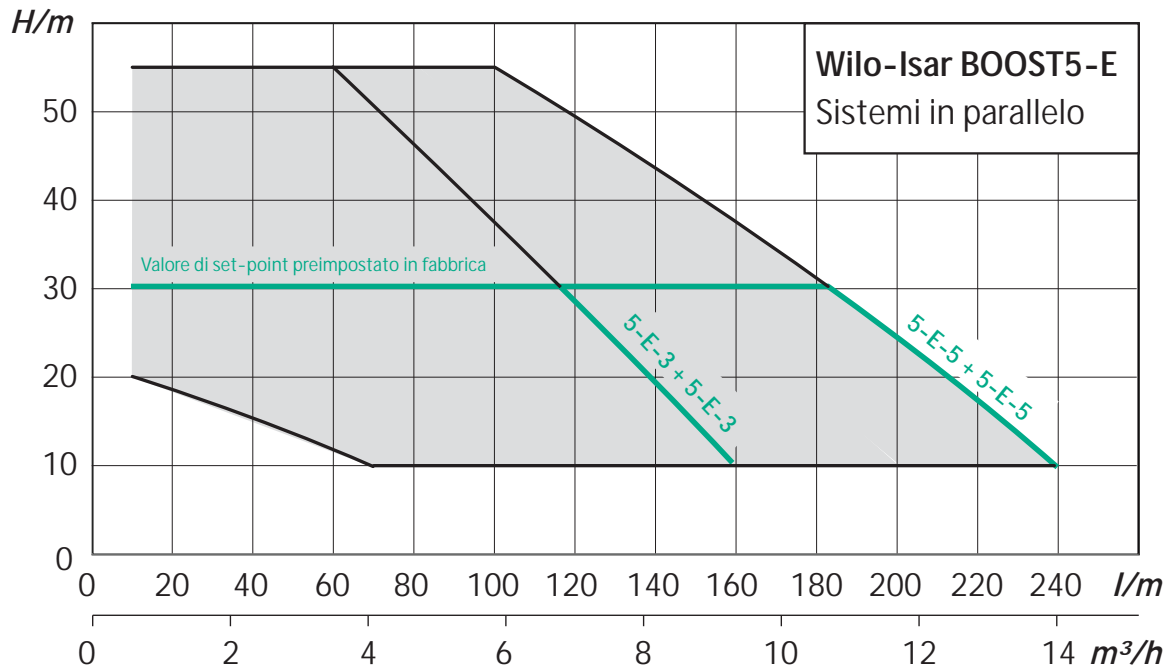

Wilo-Isar BOOST5 in configurazione in booster con doppia pompa

### Particolarità

- Funzionamento Master/Slave
- Funzionamento pompe in parallelo

**Sono necessarie per la configurazione in booster con doppia pompa:**

- Kit collettore
- Scheda di comunicazione



### Nota

Per maggiori informazioni contattare il nostro ufficio tecnico.

# Wilo-Sistemi di pressurizzazione idrica

## Determinare la portata

Curva caratteristica fabbisogno idrico utenze civili

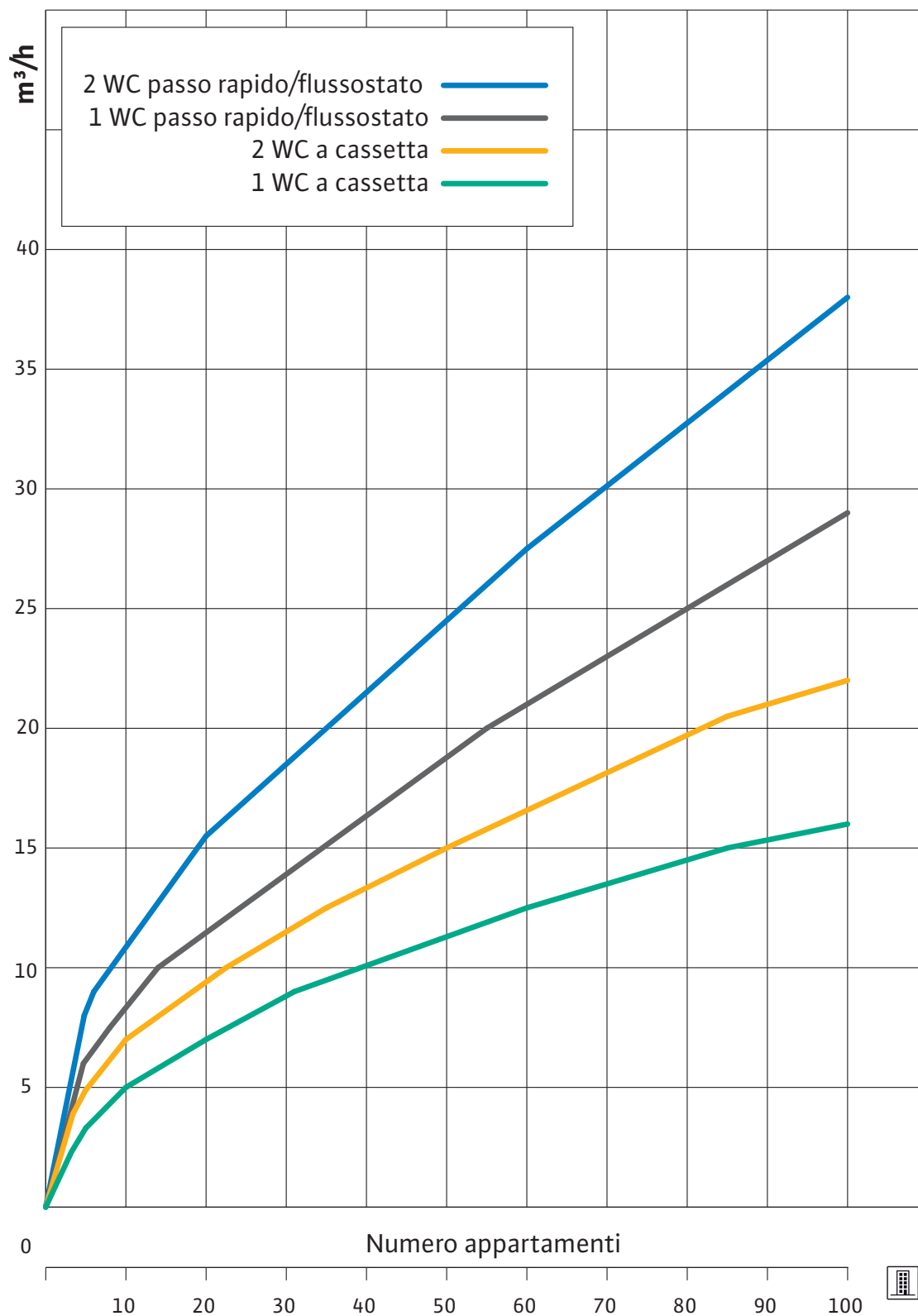

# Wilo-Sistemi di pressurizzazione idrica

## Determinare la portata

Fabbisogno idrico utenze civili				
Numero appartamenti	Cassetta		Passo rapido	
	1 servizio	2 servizi	1 servizio	2 servizi
5	3.6	4.7	6.1	7.9
10	5.1	6.6	8.5	11.1
15	6.2	8.1	10.4	13.5
20	7.2	9.3	12	15.6
25	8	10.4	13.4	17.4
30	8.7	11.4	14.7	19.1
35	9.5	12.3	15.8	20.6
40	10.1	13.1	16.9	22
45	10.7	13.9	17.9	23.4
50	11.3	14.7	18.9	24.6
	m <sup>3</sup> /h	m <sup>3</sup> /h	m <sup>3</sup> /h	m <sup>3</sup> /h

### Valutazione dei consumi

Nella tabella a fianco sono riportati i valori relativi al fabbisogno idraulico di utenze civili per abitazione. I parametri necessari per una corretta valutazione sono quindi:

- Numero di appartamenti
- Numero di servizi igienici
- Tipo di lavaggio del servizio igienico (cassetta o passo rapido/flussometro)

### Fabbisogno idrico

#### Tipologia utenza - distribuzione idrico-sanitaria

Lavabo	6 l/min
Bidet	6 l/min
Vasca da bagno	12 l/min
WC con cassetta	6 l/min
WC con passo rapido	50 l/min
Lavello cucina	10 l/min
Lavabiancheria	25 l/min

#### Appartamento

WC cassetta	65 l/min
WC passo rapido	109 l/min

#### Appartamento tipo

- |                         |                    |
|-------------------------|--------------------|
| → 1 WC con cassetta     | → 1 vasca da bagno |
| → 1 lavabo              | → 1 lavabo cucina  |
| → 1 bidet               | → 1 lavastoviglie  |
| → 1 WC con passo rapido | → 1 vasca da bagno |
| → 1 lavabo              | → 1 lavabo cucina  |
| → 1 bidet               | → 1 lavastoviglie  |

**N.B.:** il fabbisogno idrico degli impianti è regolato da leggi statistiche ampiamente confermate da verifiche pratiche.

Queste regole si riassumono in:

#### Consumo idrico

N = portata totale delle utenze da soddisfare (come se tutti i rubinetti fossero aperti contemporaneamente)

K = coefficiente di contemporaneità

$N \times K$

#### Contemporaneità

N = numero totale di rubinetti presenti in impianto. Risulta evidente che maggiore è il numero di rubinetti presenti in impianto e minori sono le probabilità che siano tutti aperti insieme

$$K = \frac{1}{\sqrt{X-1}}$$

#### Nota bene

Le tabelle di dimensionamento e scelta rapida illustrate in queste pagine sono state elaborate in funzione della nostra esperienza e non possono sostituirsi in nessun caso al calcolo di un professionista abilitato, hanno lo scopo di fornire un'indicazione di massima e non impegnativa ai fini progettuali.

# Wilo-Sistemi di pressurizzazione idrica

## Determinare la prevalenza

### Appendice tecnica

#### Altezza geodetica (m) HR

HR Differenza di quota tra la mandata della pompa e il punto di utilizzo più alto.

#### Perdite di carico (mca) PC

Diminuzione della pressione provocata dall'attrito all'interno delle tubazioni (localizzate e distribuite + accessori).

#### Pressione residua (mca) PR

Pressione minima di erogazione necessaria alle diverse utenze

1,5 bar alimentazione domestica

2,5 bar irrigazione

#### Pressione disponibile (mca) PD

Pressione eventualmente disponibile in aspirazione della pompa quando collegata direttamente alla rete dell'acquedotto, in accordo con il regolamento dell'ente erogatore.

$$HR + PC + PR - PD = P \text{ (Pressione minima della pompa)}$$

### Perdite di carico distribuite in tubazioni di acciaio (PC).

#### Perdite di carico espresse in mca per 100 m di tubazione, velocità dell'acqua espressa in m/s

m <sup>3</sup> /h	DN Ø int	½	¾	1"	1" ¼	1" ½	2"	2" ½	3"	4"
		16.7	21.7	28.5	36.6	42.5	53.9	69.7	81.7	107.1
0.7	Vel.	0.9	0.5	0.3	0.2					
	mca	9.5	2.7	0.7	0.2					
1.8	Vel.	2.3	1.4	0.8	0.5	0.4	0.2			
	mca	51.7	14.4	3.8	1.1	0.6	0.2			
3.6	Vel.		2.7	1.6	1	0.7	0.4	0.3	0.2	
	mca		52	13.8	4.1	2	0.6	0.2	8	
5.4	Vel.			2.4	1.4	1.1	0.7	0.4	0.3	0.2
	mca			29.2	8.6	4.2	1.3	0.4	0.2	5
7.2	Vel.			3.1	1.9	1.4	0.9	0.5	0.4	0.2
	mca			49.7	14.7	7.1	2.2	0.6	0.3	8
9	Vel.				2.4	1.8	1.1	0.7	0.5	0.3
	mca				22.2	10.7	3.4	1	0.5	0.1
10.8	Vel.				2.9	2.1	1.3	0.8	0.6	0.3
	mca				31.1	15	4.7	1.4	0.6	0.2
12.6	Vel.				3.3	2.5	1.5	0.9	0.7	0.4
	mca				41.4	20	6.3	1.8	0.8	0.2
16.2	Vel.					3.2	2	1.2	0.9	0.5
	mca					31.9	11	2.9	1.3	0.4
21.6	Vel.					4.2	2.6	1.6	1.2	0.7
	mca					54.2	17.1	4.9	2.3	0.6
25.2	Vel.						3.1	1.8	1.3	0.8
	mca						22.7	6.5	3	0.8
28.8	Vel.						3.5	2.1	1.5	0.9
	mca						29	8.3	3.8	1
32.4	Vel.						4	2.4	1.7	1
	mca						36.1	10.3	4.8	1.3
36	Vel.						4.4	2.6	1.9	1.1
	mca						43.9	12.5	5.8	1.6
43.2	Vel.							3.2	2.3	1.3
	mca							17.6	8.1	2.2
50.4	Vel.							3.7	2.7	1.6
	mca							23.4	10.8	2.9

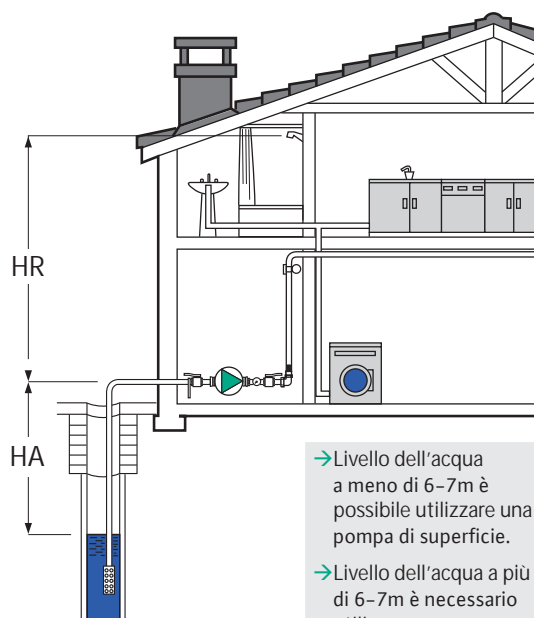

→ Livello dell'acqua a meno di 6-7m è possibile utilizzare una pompa di superficie.

→ Livello dell'acqua a più di 6-7m è necessario utilizzare una pompa sommersa.

→ E' sempre consigliato verificare le condizioni di aspirazione (NPSHa > NPSHr).

→ HA: Differenza di quota tra il livello dell'acqua e l'aspirazione della pompa.

### Perdite di carico

I valori in tabella sono stati calcolati con la formula di "Hazen - Williams" e sono espressi in funzione di tubazioni in acciaio saldato e secondo i seguenti parametri:

DN	Diametro tubazione
Ø	Diametro interno in mm
Q	Portata in m <sup>3</sup> /h
Vel.	Velocità in m/s
mca	Prevalenza (=m/100m)

Per determinare le perdite di carico in tubazioni diverse dall'acciaio si usa un coefficiente "K", che vale:

K= 0.75	Tubazione in ghisa
K= 1.35	Tubazione in rame
K= 1.55	Tubazione in plastica

### Esempio

100 m di tubazione lineare in acciaio  
DN 2" 1/2  
Q = 10,8 m<sup>3</sup>/h  
Perdite di carico calcolata: PC = 1,4 mca  
Se la tubazione fosse in ghisa:  
PC = 1,40 / 0,75 = 1,87 mca

Nella stima delle perdite di carico è importante verificare che la velocità dell'acqua sia sempre inferiore ai 2,5 m/s



# Wilo-Sistemi di pressurizzazione idrica

## Determinare la prevalenza

### Perdite di carico concentrate in tubazioni di acciaio (PC).

Tabella di comparazione di raccordi e/o valvole con m lineari di tubazione di pari diametro

Descrizione	DN	25	32	40	50	65	80	100	125	150
Curva 40°	m	0.3	0.3	0.6	0.6	0.9	0.9	1.2	1.5	2.1
Curva 90°	m	0.6	0.9	1.5	1.5	1.8	2.1	3	3.6	4.2
Raccordo T	m	1.5	1.8	3	3	3.6	4.5	6	7.5	9
Valvola di intercettazione	m	0.3	0.3	0.3	0.3	0.3	0.3	0.6	0.6	0.9
Valvola di ritegno	m	1.5	2.1	2.7	3.3	4.2	4.8	6.6	8.3	10.4
Valvola di fondo	m	3	4.2	5.4	6.6	8.4	9.6	13.2	16.6	20.8

### Prevalenza

Il calcolo delle perdite di carico deve tenere anche conto degli eventuali raccordi idraulici e delle relative valvole presenti in impianto che, applicando la formula di "Hazen - Williams", possono essere trasformati in m lineari aggiuntivi alla lunghezza della tubazione considerata, secondo la tabella a lato.

La tabella è valida per una velocità del flusso pari a 1m/s e per componenti in acciaio.

### Formola di Hazen-Williams

È inoltre possibile calcolare le perdite di carico distribuite utilizzando la formula di "Hazen - Williams":

- PC= Perdita di carico espressa in m.
- Q = Portata espressa in m<sup>3</sup>/s.
- C = Costante in funzione del materiale della tubazione:  
 Tubazioni in ghisa: C = 100  
 Tubazioni in acciaio: C = 120  
 Tubazioni in rame: C = 140  
 Tubazioni in plastica: C = 150
- D = Diametro interno della tubazione espresso in mm

$$PC = \frac{10.67}{C^{1.85}} \times \frac{Q^{1.85}}{D^{4.87}}$$

### Tabella valori di pressione minima (P)

da garantire in edifici ad uso abitativo in funzione dell'altezza dello stabile: per semplificare il calcolo della pressione necessaria in impianto, proponiamo una tabella che permette di determinare il valore min. di pressione in impianto in funzione dell'altezza dello stabile.

Numero piani	Altezza edificio (m)	P (mca) minima	Numero piani	Altezza edificio (m)	P (mca) minima
1	3	24	11	33	59
2	6	28	12	36	63
3	9	32	13	39	67
4	12	36	14	42	71
5	15	40	15	45	75
6	18	43	16	48	78
7	21	46	17	51	81
8	24	49	18	54	84
9	27	52	19	57	87
10	30	55	20	60	90

### Nota bene

Le tabelle di dimensionamento e scelta rapida illustrate in queste pagine sono state elaborate in funzione della nostra esperienza e non possono sostituirsi in nessun caso al calcolo di un professionista abilitato, hanno lo scopo di fornire un'indicazione di massima e non impegnativa ai fini progettuali.

# Wilo

## Note

---

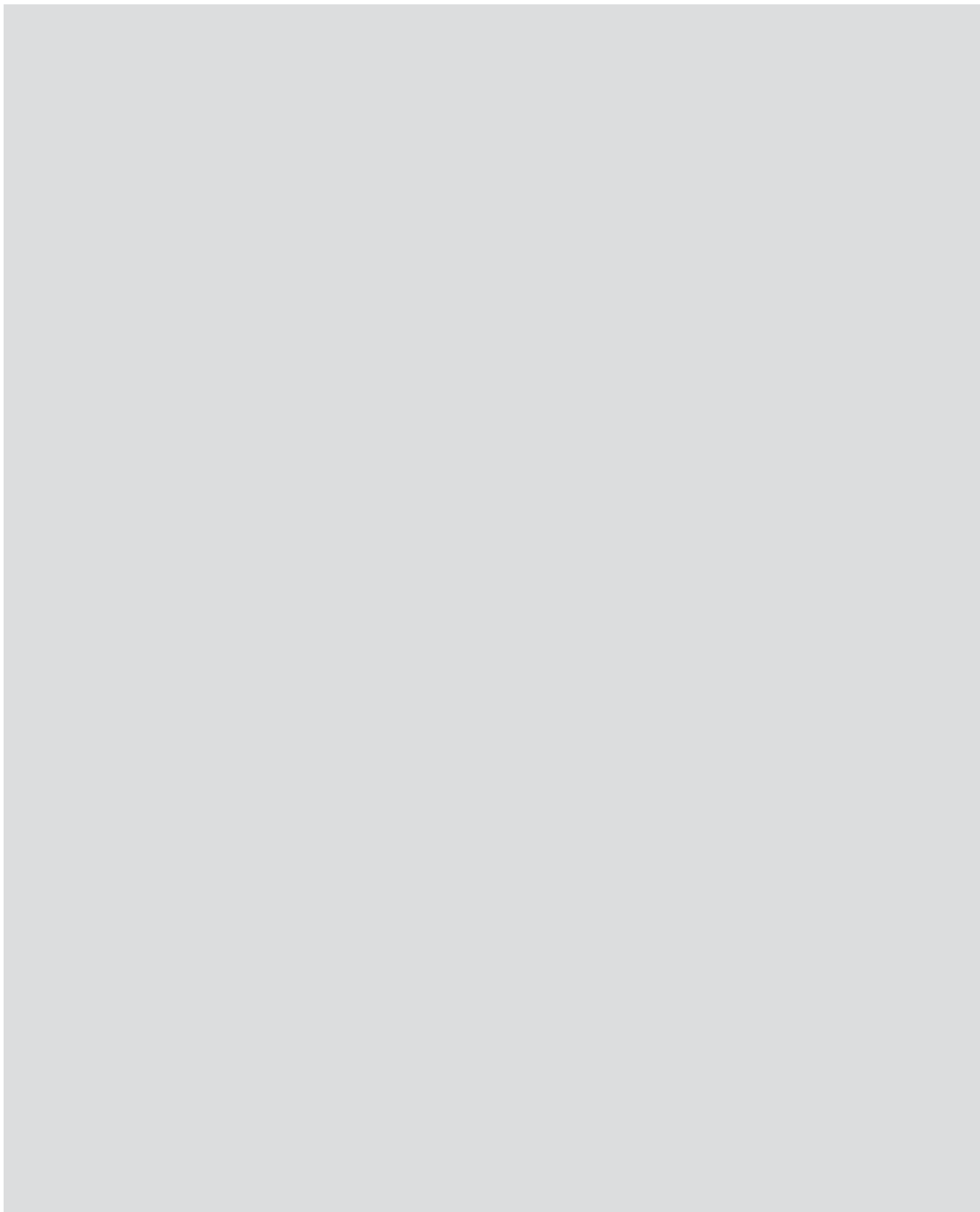

**Wilo**

Note

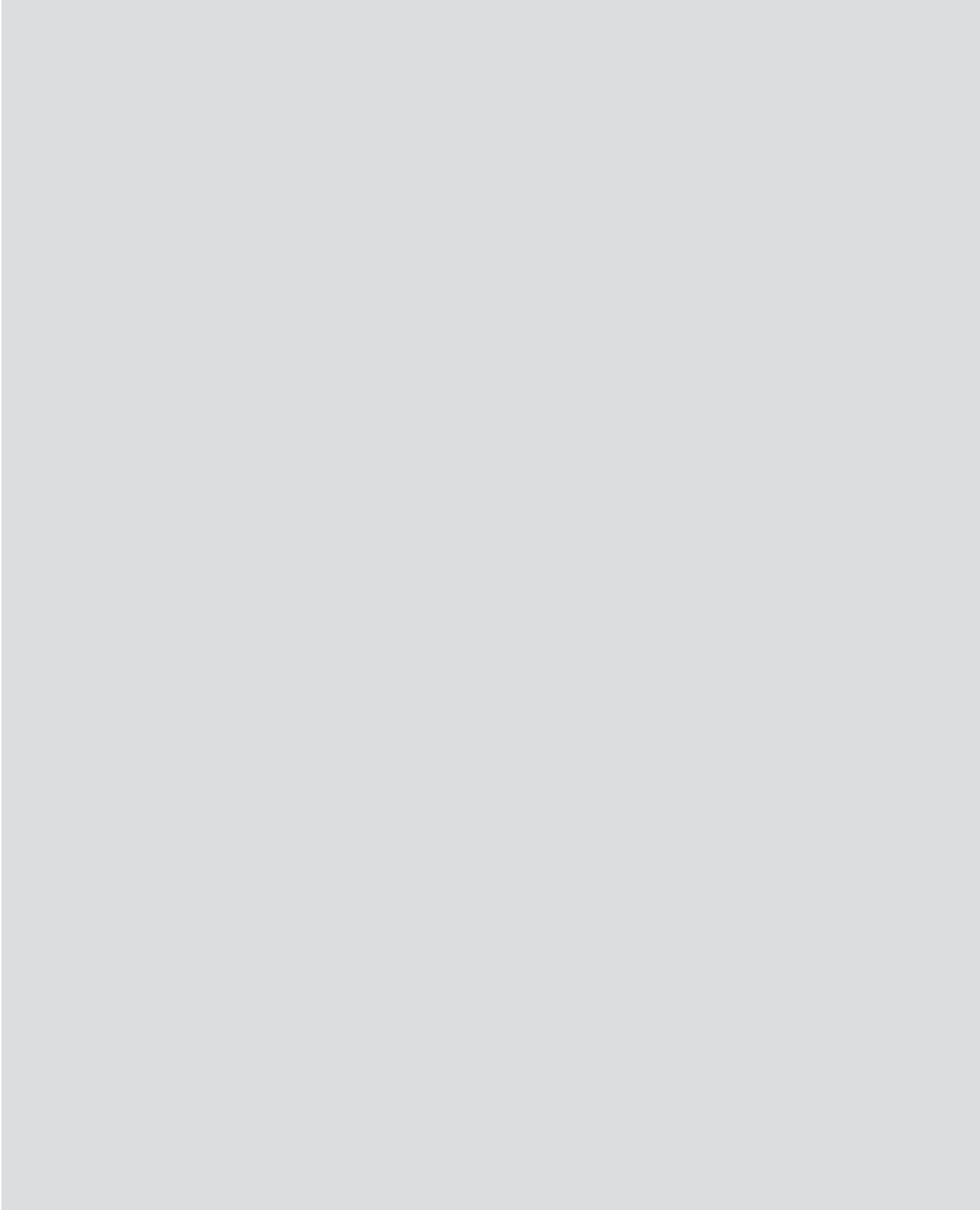



Cod.2775459/0720/ITA

WILO Italia Srl  
Via Novegro, 1/A  
20090 Segrate (MI) - Italy  
T +39 02 5538351  
F +39 02 55303374  
[www.wilo.it](http://www.wilo.it)  
[wilo.italia@wilo.it](mailto:wilo.italia@wilo.it)

Iscritta al Registro AEE con numero  
IT18070000010481

Società soggetta a direzione e  
coordinamento di WILO SE

[www.wilo.com](http://www.wilo.com)

Pioneering for You