

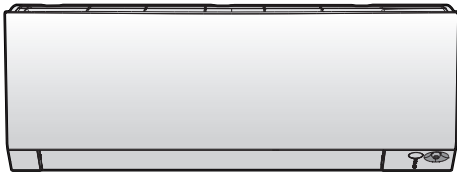

Guida di riferimento per l'utente  
Climatizzatore per interni Daikin



CTXM15R2V1B  
CTXM15R5V1B

FTXM20R2V1B  
FTXM20R5V1B  
FTXM25R2V1B  
FTXM25R5V1B  
FTXM35R2V1B  
FTXM35R5V1B  
FTXM42R2V1B  
FTXM42R5V1B

FTXM50R2V1B  
FTXM60R2V1B  
FTXM71R2V1B

# Sommario

<b>1</b>	<b>Note relative alla documentazione</b>	<b>4</b>
1.1	Informazioni su questo documento .....	4
<b>2</b>	<b>Precauzioni generali di sicurezza</b>	<b>5</b>
2.1	Note relative alla documentazione .....	5
2.1.1	Significato delle avvertenze e dei simboli .....	5
<b>3</b>	<b>Istruzioni di sicurezza per l'utente</b>	<b>7</b>
3.1	Generale .....	7
3.2	Istruzioni per un utilizzo sicuro .....	8
<b>4</b>	<b>Informazioni sul sistema</b>	<b>12</b>
4.1	Unità interna .....	12
4.1.1	Display dell'unità interna .....	13
4.2	Informazioni sull'interfaccia utente .....	14
4.2.1	Componenti: Interfaccia utente .....	14
4.2.2	Stato: LCD dell'interfaccia utente .....	15
4.2.3	Utilizzo dell'interfaccia utente .....	16
<b>5</b>	<b>Prima dell'uso</b>	<b>17</b>
5.1	Panoramica: Prima dell'uso .....	17
5.2	Inserimento delle batterie .....	17
5.3	Montaggio del supporto di interfaccia utente .....	18
5.4	Informazioni sull'orologio .....	18
5.4.1	Impostazione dell'orologio .....	18
5.5	Luminosità del display dell'unità interna .....	19
5.5.1	Impostazione della luminosità del display dell'unità interna .....	19
5.6	Attivazione dell'alimentazione elettrica .....	19
<b>6</b>	<b>Funzionamento</b>	<b>20</b>
6.1	Portata di funzionamento .....	20
6.2	Quando usare determinate funzioni .....	21
6.3	Modalità di funzionamento e setpoint della temperatura .....	22
6.3.1	Avvio/arresto della modalità di funzionamento e impostazione della temperatura .....	23
6.4	Tasso del flusso d'aria .....	23
6.4.1	Regolazione del tasso del flusso dell'aria .....	23
6.5	Direzione aria .....	24
6.5.1	Regolazione della direzione del flusso dell'aria verticale .....	24
6.5.2	Regolazione della direzione del flusso dell'aria orizzontale .....	25
6.5.3	Utilizzo della direzione del flusso dell'aria 3D .....	25
6.6	Funzionamento "Comfort airflow" e "Intelligent Eye" .....	25
6.6.1	Funzionamento "Comfort airflow" .....	25
6.6.2	Funzionamento "Intelligent Eye" .....	26
6.6.3	Avvio/Arresto del funzionamento "Comfort" e "Intelligent Eye" .....	26
6.7	Funzionamento in modalità "Powerful" .....	27
6.7.1	Avvio/Arresto del funzionamento "Powerful" .....	27
6.8	Funzionamento a basso rumore dell'unità esterna ed Econo .....	28
6.8.1	Funzionamento "Econo" .....	28
6.8.2	Funzionamento a basso rumore dell'unità esterna .....	28
6.8.3	Avvio/arresto del funzionamento a basso rumore dell'unità esterna ed Econo .....	28
6.9	Funzionamento del Flash Streamer (pulizia dell'aria) .....	29
6.9.1	Come avviare/arrestare il funzionamento del Flash Streamer (pulizia dell'aria) .....	29
6.10	Funzione di ACCENSIONE/SPEGNIMENTO del timer .....	29
6.10.1	Avvio/Arresto della funzione di SPEGNIMENTO del timer .....	30
6.10.2	Avvio/Arresto della funzione di ACCENSIONE del timer .....	30
6.10.3	Combinazione delle funzioni di ACCENSIONE e SPEGNIMENTO del timer .....	31
6.11	Funzionamento del timer settimanale .....	31
6.11.1	Impostazione del funzionamento del timer settimanale .....	32
6.11.2	Copia delle prenotazioni .....	33
6.11.3	Conferma di prenotazioni .....	34
6.11.4	Disattivare o riattivare il funzionamento del Timer settimanale .....	34
6.11.5	Eliminazione di prenotazioni .....	34
6.12	Connessione LAN Wireless .....	35
6.12.1	Precauzioni per l'uso della rete LAN wireless .....	35
6.12.2	Installazione dell'applicazione Daikin Residential Controller .....	36
6.12.3	Impostazione della connessione wireless .....	36

6.13	Informazioni sul sistema multiplo .....	39
6.13.1	Impostazione come ambiente prioritario .....	39
6.13.2	Modalità "notte silenziosa" .....	41
6.13.3	Blocco della modalità di raffreddamento/riscaldamento nei sistemi multipli.....	41
<b>7</b>	<b>Risparmio energetico e funzionamento ottimale</b>	<b>42</b>
<b>8</b>	<b>Manutenzione e assistenza</b>	<b>44</b>
8.1	Panoramica: Manutenzione e assistenza .....	44
8.2	Pulizia dell'unità interna e dell'interfaccia utente.....	45
8.3	Pulizia del pannello anteriore .....	46
8.4	Rimozione del pannello anteriore .....	46
8.5	Informazioni sui filtri dell'aria .....	47
8.6	Pulizia dei filtri dell'aria.....	47
8.7	Pulizia del filtro deodorante al titanio rivestito di apatite e del filtro antiallergico in argento per la purificazione dell'aria.....	48
8.8	Sostituzione del filtro deodorante al titanio rivestito di apatite e del filtro antiallergico in argento per la purificazione dell'aria.....	49
8.9	Reinstallazione del pannello anteriore.....	49
8.10	Elementi da prendere in considerazione prima di un lungo periodo di inattività.....	50
<b>9</b>	<b>Individuazione e risoluzione dei problemi</b>	<b>51</b>
9.1	Sintomi che NON sono indice di problemi di funzionamento del sistema.....	54
9.1.1	Sintomo: Si avverte un suono come lo scorrere dell'acqua .....	54
9.1.2	Sintomo: Si avverte un suono simile a un soffio.....	54
9.1.3	Sintomo: Si avverte un suono simile a un ticchettio .....	54
9.1.4	Sintomo: Si avverte un suono simile a un fischio .....	54
9.1.5	Sintomo: Si avverte un suono simile a un clic durante il funzionamento o nel periodo di inattività.....	54
9.1.6	Sintomo: Si avverte un suono simile a un battito di mani.....	54
9.1.7	Sintomo: della nebbia bianca fuoriesce da un'unità (unità interna, unità esterna) .....	54
9.1.8	Sintomo: le unità possono emettere degli odori.....	54
9.1.9	Sintomo: la ventola esterna ruota mentre il climatizzatore non è in funzione .....	55
9.1.10	Sintomo: la velocità della ventola dell'unità interna non corrisponde al setpoint (durante il funzionamento in raffreddamento elevato della stanza in un sistema multiplo) .....	55
9.2	Risoluzione dei problemi in base ai codici di malfunzionamento.....	55
9.3	Risoluzione dei problemi per la connessione LAN wireless.....	56
<b>10</b>	<b>Smaltimento</b>	<b>58</b>
<b>11</b>	<b>Glossario</b>	<b>59</b>

# 1 Note relative alla documentazione

## 1.1 Informazioni su questo documento

Grazie per aver acquistato questo prodotto. Si prega di:

- Conservare la documentazione per future consultazioni.

### Pubblico di destinazione

Utenti finali



#### INFORMAZIONI

Quest'apparecchiatura è destinata ad essere utilizzata da utenti esperti o addestrati in officine, reparti dell'industria leggera e aziende agricole, oppure è destinata all'uso commerciale e domestico da parte di privati.

### Serie di documentazioni

Questo documento fa parte di una serie di documentazioni. La serie completa è composta da:

- **Precauzioni generali di sicurezza:**
  - Istruzioni di sicurezza che debbono essere lette prima di far funzionare il proprio sistema
  - Formato: Cartaceo (nella scatola dell'unità interna)
- **Manuale d'uso:**
  - Guida rapida per l'utilizzo di base
  - Formato: Cartaceo (nella scatola dell'unità interna)
- **Guida di consultazione per l'utente:**
  - Istruzioni passo-passo dettagliate e informazioni di fondo per un utilizzo di base e avanzato
  - Formato: File digitali sul sito <http://www.daikineurope.com/support-and-manuals/product-information/>

Sul sito Web Daikin del proprio paese potrebbe essere disponibile una versione più recente della documentazione; in alternativa, informarsi presso l'installatore.

La documentazione originale è scritta in inglese. La documentazione in tutte le altre lingue è stata tradotta.

## 2 Precauzioni generali di sicurezza

### 2.1 Note relative alla documentazione

- La documentazione originale è scritta in inglese. La documentazione in tutte le altre lingue è stata tradotta.
- Le precauzioni descritte nel presente documento trattano argomenti molto importanti, si raccomanda di attenersi scrupolosamente.
- L'installazione del sistema e tutte le attività descritte nel manuale d'installazione e nella guida di riferimento per l'installatore DEVONO essere eseguite da un installatore autorizzato.

#### 2.1.1 Significato delle avvertenze e dei simboli



#### **PERICOLO**

Indica una situazione che provoca lesioni gravi o letali.



#### **PERICOLO: RISCHIO DI SCOSSA ELETTRICA**

Indica una situazione che potrebbe provocare la scossa elettrica.



#### **PERICOLO: RISCHIO DI USTIONI/SCOTTATURE**

Indica una situazione che potrebbe provocare ustioni/scottature a causa delle temperature estremamente alte o basse.



#### **PERICOLO: RISCHIO DI ESPLOSIONE**

Indica una situazione che potrebbe dare luogo ad un'esplosione.



#### **AVVERTENZA**

Indica una situazione che potrebbe provocare lesioni gravi o letali.



#### **AVVERTENZA: MATERIALE INFIAMMABILE**



#### **ATTENZIONE**

Indica una situazione che potrebbe provocare lesioni secondarie o moderate.



#### **NOTA**





Indica una situazione che potrebbe provocare danni alle apparecchiature o alla proprietà.





#### **INFORMAZIONI**

Indica suggerimenti utili o informazioni aggiuntive.

Simboli utilizzati sull'unità:

Simbolo	Spiegazione
	Prima dell'installazione, leggere il manuale di installazione e d'uso e il foglio illustrativo del cablaggio.
	Prima di eseguire interventi di manutenzione e riparazione, leggere il manuale di manutenzione.
	Per ulteriori informazioni, consultare la guida di riferimento per l'installatore e l'utente.
	L'unità contiene parti rotanti. Prestare attenzione durante la riparazione o l'ispezione dell'unità.

Simboli utilizzati nella documentazione:

Simbolo	Spiegazione
	Indica il titolo di una figura o un riferimento ad essa. <b>Esempio:</b> "▲ 1-3 Titolo figura" significa "Figura 3 nel capitolo 1".
	Indica il titolo di una tabella o un riferimento ad essa. <b>Esempio:</b> "■ 1-3 Titolo tabella" significa "Tabella 3 nel capitolo 1".

## 3 Istruzioni di sicurezza per l'utente

Osservare sempre le seguenti istruzioni e norme per la sicurezza.

### 3.1 Generale



#### AVVERTENZA

In caso di dubbi su come usare l'unità, contattare l'installatore.



#### AVVERTENZA

L'apparecchio non può essere utilizzato da persone, compresi bambini, con capacità fisiche, sensoriali o mentali ridotte, ovvero senza la necessaria esperienza e le necessarie conoscenze, se non sotto la supervisione o la tutela di una persona responsabile della loro sicurezza.

Tenere i bambini sotto la supervisione di un adulto per evitare che giochino con l'apparecchio.

La pulizia e la manutenzione non devono essere effettuate da bambini senza supervisione.



#### AVVERTENZA

Per prevenire il rischio di elettrocuzione o incendi:

- NON pulire l'unità con acqua.
- NON azionare l'unità con le mani bagnate.
- NON posizionare oggetti contenenti acqua sull'unità.



#### ATTENZIONE

- NON posizionare oggetti o apparecchiature sulla parte superiore dell'unità.
- NON sedersi, non arrampicarsi né sostare in piedi sopra l'unità.

- Le unità sono contrassegnate con il simbolo seguente:



Questo indica che i prodotti elettrici ed elettronici NON possono essere smaltiti insieme ai rifiuti domestici non differenziati. NON cercare di smontare il sistema da soli: lo smontaggio del sistema, nonché il trattamento del refrigerante, dell'olio e di qualsiasi altra parte, devono essere eseguiti da un installatore qualificato in conformità alla legislazione applicabile.

Le unità devono essere trattate presso una struttura specializzata nel riutilizzo, riciclaggio e recupero dei materiali. Il corretto smaltimento del prodotto eviterà le possibili conseguenze negative sull'ambiente e sulla salute dell'uomo. Per maggiori informazioni, contattare l'installatore o l'ente locale preposto.

- Le batterie sono contrassegnate con il simbolo seguente:



Indica che la batteria NON può essere smaltita insieme ai rifiuti domestici non differenziati. Se sotto a tale simbolo è stampato un simbolo chimico, quest'ultimo indica che la batteria contiene un metallo pesante in una concentrazione superiore a un determinato valore.

I simboli chimici possibili sono: Pb: piombo (>0,004%).

Le batterie esauste devono essere trattate presso una struttura specializzata per il riutilizzo. Il corretto smaltimento delle batterie da gettare via eviterà le possibili conseguenze negative sull'ambiente e sulla salute dell'uomo.

## 3.2 Istruzioni per un utilizzo sicuro



### **ATTENZIONE: MATERIALE LEGGERMENTE INFIAMMABILE**

Il refrigerante contenuto nell'unità è leggermente infiammabile.



### **ATTENZIONE**

L'unità interna contiene l'apparecchiatura radio; la distanza di separazione tra la parte irradiante dell'apparecchiatura e l'utente deve essere di almeno 10 cm.



### **ATTENZIONE**

NON inserire mani, corde o altri oggetti nell'ingresso o nell'uscita dell'aria. La rotazione del ventilatore ad alta velocità può causare lesioni.



**AVVERTENZA**

- NON modificare, smontare, rimuovere, reinstallare o riparare l'unità da soli. Uno smontaggio o un'installazione errati potrebbero favorire il rischio di folgorazione o incendio. Contattare il rivenditore.
- In caso di perdite accidentali di refrigerante, accertarsi che non ci siano fiamme libere. Il refrigerante è completamente sicuro, non è tossico ed è leggermente infiammabile, ma può generare gas nocivi nel caso di fughe accidentali in un ambiente in cui sono presenti vapori combustibili prodotti, ad esempio, da riscaldatori a ventilatore, fornelli a gas, ecc. Consultare sempre personale qualificato per accertarsi che il punto di perdita venga riparato o comunque corretto prima di mettere di nuovo in funzione l'unità.

**ATTENZIONE**

Usare SEMPRE un'interfaccia utente per regolare le posizioni delle alette e delle feritoie. Quando le alette e le feritoie oscillano e le si sposta forzatamente con le mani, il meccanismo si rompe.

**ATTENZIONE**

Non esporre MAI bambini piccoli, piante o animali direttamente al flusso d'aria.

**AVVERTENZA**

NON mettere oggetti sotto all'unità interna e/o esterna, in quanto potrebbero bagnarsi. In caso contrario, potrebbe verificarsi un gocciolamento dovuto alla condensa nell'unità o nei tubi del refrigerante, oppure all'ostruzione del filtro dell'aria o dello scarico, e gli oggetti in questione potrebbero sporcarsi o essere danneggiati.

**AVVERTENZA**

NON collocare contenitori di spray infiammabili accanto al climatizzatore; NON utilizzare spray vicino all'unità. Ciò potrebbe causare incendi.



#### **ATTENZIONE**

NON azionare il sistema se nel locale è stato utilizzato un insetticida a fumigazione. Le sostanze chimiche potrebbero depositarsi nell'unità e mettere in pericolo la salute delle persone particolarmente sensibili alle sostanze chimiche.



#### **AVVERTENZA**

Il refrigerante all'interno dell'unità è leggermente infiammabile, ma di norma NON dovrebbe presentare perdite. Se il refrigerante dovesse fuoriuscire nella stanza, entrando in contatto con la fiamma di un bruciatore, un riscaldatore o una cucina a gas, potrebbe causare un incendio o la formazione di gas nocivo.

Spegnere i dispositivi di riscaldamento infiammabili, arieggiare l'ambiente e contattare il rivenditore da cui è stato acquistato l'apparecchio.

NON utilizzare l'unità finché un tecnico qualificato non ha effettuato la riparazione del componente che presenta una perdita di refrigerante.



#### **AVVERTENZA**

- NON perforare né bruciare i componenti del ciclo del refrigerante.
- NON utilizzare materiali per la pulizia o mezzi per accelerare il processo di sbrinamento diversi da quelli consigliati dal produttore.
- Prestare attenzione al fatto che il refrigerante all'interno del sistema è inodore.



#### **AVVERTENZA**

L'apparecchiatura deve essere conservata in una stanza senza fonti di accensione in funzionamento continuo (esempio: fiamme libere, apparecchiature a gas in funzione o riscaldatori elettrici in funzione).



#### **PERICOLO: RISCHIO DI SCOSSA ELETTRICA**

Prima di pulire il climatizzatore o il filtro dell'aria, interromperne il funzionamento e spegnere tutte le fonti di alimentazione. In caso contrario, potrebbero verificarsi folgorazioni o lesioni alle persone.

**ATTENZIONE**

Dopo un uso prolungato, verificare le condizioni dei raccordi e del supporto dell'unità. Se sono danneggiati, l'unità potrebbe cadere e provocare danni alle persone.

**ATTENZIONE**

NON toccare le alette dello scambiatore di calore. Le alette sono affilate e potrebbero causare lesioni da taglio.

**AVVERTENZA**

Quando si lavora ad altezze elevate occorre fare molta attenzione con le scale a pioli.

**AVVERTENZA**

L'uso di detergenti o procedure di pulizia non adeguati può provocare danni ai componenti in plastica o perdite d'acqua. Eventuali schizzi di detergente sui componenti elettrici, come i motori, può provocare guasti, emissione di fumo o incendi.

**PERICOLO: RISCHIO DI SCOSSA ELETTRICA**

Prima di procedere alla pulizia, arrestare l'apparecchio, spegnere l'interruttore o staccare il cavo di alimentazione. In caso contrario, potrebbero verificarsi folgorazioni o lesioni alle persone.

**AVVERTENZA**

**Interrompere il funzionamento e disattivare l'alimentazione se si verificano anomalie (puzza di bruciato, ecc.).**

Se l'unità continua a funzionare in tali circostanze, possono verificarsi guasti, scosse elettriche o incendi. Rivolgersi al rivenditore.

## 4 Informazioni sul sistema



### ATTENZIONE: MATERIALE LEGGERMENTE INFIAMMABILE

Il refrigerante contenuto nell'unità è leggermente infiammabile.



### ATTENZIONE

L'unità interna contiene l'apparecchiatura radio; la distanza di separazione tra la parte irradiante dell'apparecchiatura e l'utente deve essere di almeno 10 cm.



### NOTA

NON utilizzare il sistema per scopi diversi. NON utilizzare l'unità per raffreddare strumenti di precisione, cibo, piante, animali e opere d'arte. Ne potrebbe conseguire un deterioramento della qualità.

### 4.1 Unità interna



### ATTENZIONE

NON inserire mani, corde o altri oggetti nell'ingresso o nell'uscita dell'aria. La rotazione del ventilatore ad alta velocità può causare lesioni.



### INFORMAZIONI

Il livello di pressione sonora è inferiore a 70 dBA.



### AVVERTENZA

- NON modificare, smontare, rimuovere, reinstallare o riparare l'unità da soli. Uno smontaggio o un'installazione errati potrebbero favorire il rischio di folgorazione o incendio. Contattare il rivenditore.
- In caso di perdite accidentali di refrigerante, accertarsi che non ci siano fiamme libere. Il refrigerante è completamente sicuro, non è tossico ed è leggermente infiammabile, ma può generare gas nocivi nel caso di fughe accidentali in un ambiente in cui sono presenti vapori combustibili prodotti, ad esempio, da riscaldatori a ventilatore, fornelli a gas, ecc. Consultare sempre personale qualificato per accertarsi che il punto di perdita venga riparato o comunque corretto prima di mettere di nuovo in funzione l'unità.



### INFORMAZIONI

Le figure che seguono sono solo un esempio e potrebbero NON corrispondere del tutto al layout sistema in questione.

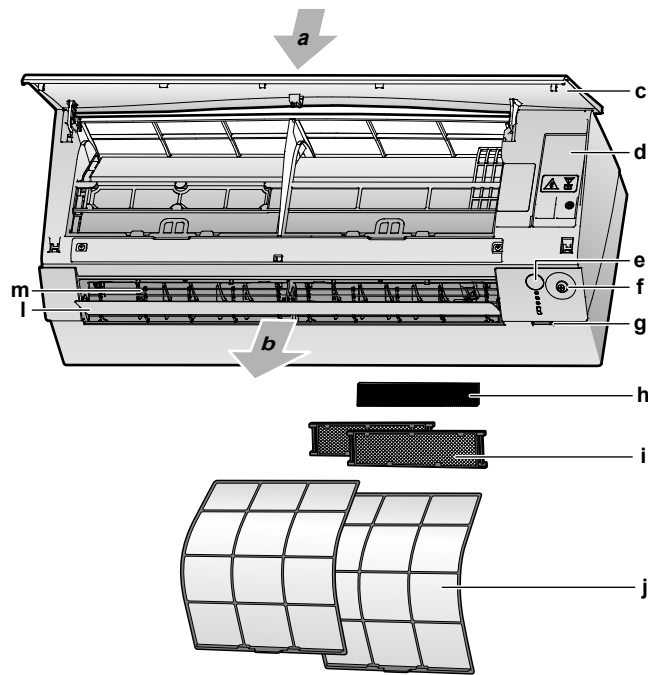

- a Entrata dell'aria
- b Uscita dell'aria
- c Pannello frontale
- d Coperchio di servizio
- e Display dell'unità interna
- f Sensore Intelligent Eye
- g Sensore della temperatura ambiente
- h Solo per la classe 15~42: Filtro deodorante al titanio rivestito di apatite (senza telaio)
- i Solo per la classe 50~71: Filtro deodorante al titanio rivestito di apatite e filtro antiallergico in argento (con telaio)
- j Filtro dell'aria
- k Alette (deflettori orizzontali)
- l Feritoie (deflettori verticali)

#### 4.1.1 Display dell'unità interna

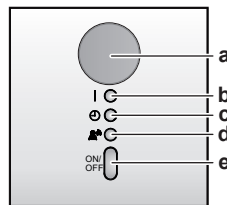

- a Ricevitore del segnale per l'interfaccia utente
- b Spia di funzionamento
- c Spia del timer
- d Spia Intelligent Eye
- e Pulsante ON/OFF

#### Pulsante ON/OFF

Se l'interfaccia utente è assente, è possibile utilizzare il pulsante di accensione/spegnimento sull'unità interna per avviare/interrompere il funzionamento. All'avvio del funzionamento mediante questo pulsante, vengono utilizzate le seguenti impostazioni:

- Modalità di funzionamento = Automatica
- Impostazione temperatura = 25°C
- Tasso del flusso d'aria = Automatico

## 4.2 Informazioni sull'interfaccia utente

- **Luce diretta del sole.** NON esporre l'interfaccia utente alla luce diretta del sole.
- **Polvere.** La presenza di polvere sul trasmettitore o ricevitore di segnale ne riduce la sensibilità. Togliere la polvere con un panno morbido.
- **Luci a fluorescenza.** Potrebbe essere impossibile trasmettere e ricevere segnali se nell'ambiente sono presenti lampade a fluorescenza. In tal caso, contattare l'installatore.
- **Altri apparecchi.** Se i segnali dell'interfaccia utente azionano altri apparecchi, spostare tali apparecchi o contattare l'installatore.
- **Tende.** Accertarsi che il segnale tra l'unità e l'interfaccia utente NON sia bloccato da tende o altri oggetti.



### NOTA

- NON lasciare cadere l'interfaccia utente.
- NON far venire a contatto con l'acqua l'interfaccia utente.

### 4.2.1 Componenti: Interfaccia utente

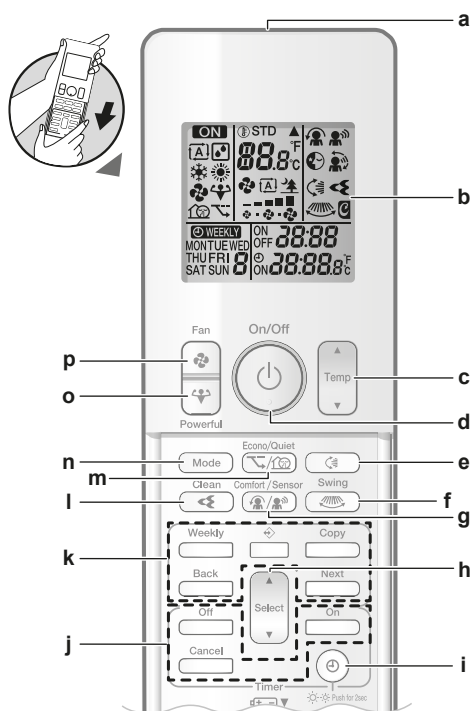





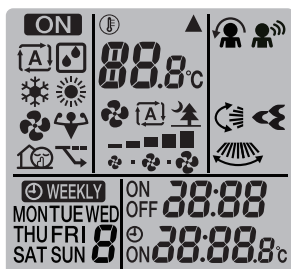

- a Trasmittitore di segnale
- b Display LCD
- c Pulsante di regolazione della temperatura
- d Pulsante ON/OFF
- e Pulsante di oscillazione verticale
- f Pulsante di oscillazione orizzontale
- g Pulsante di funzionamento "Comfort airflow" e "Intelligent Eye"
- h Pulsante di selezione
- i Pulsante dell'orologio e luminosità del display dell'unità interna
- j Pulsanti ACCENSIONE/SPEGNIMENTO del timer
- k Pulsanti funzionamento del timer settimanale
- l Pulsante funzionamento Flash Streamer (pulizia dell'aria)
- m Pulsante del funzionamento a basso rumore dell'unità esterna o Econo
- n Pulsante della modalità
- o Pulsante "Powerful"
- p Pulsante Ventola

## 4.2.2 Stato: LCD dell'interfaccia utente



Icona	Descrizione
	Funzionamento attivo
	Modalità di funzionamento = Automatica
	Modalità di funzionamento = Deumidificazione
	Modalità di funzionamento = Riscaldamento
	Modalità di funzionamento = Raffreddamento
	Modalità di funzionamento = Solo ventilazione
	Funzionamento in modalità "Powerful" attivo
	Funzionamento in modalità "Econo" attivo
	Funzionamento a basso rumore dell'unità esterna attivo
	L'unità interna riceve un segnale dall'interfaccia utente
	Impostazione temperatura attuale
	Tasso del flusso d'aria = Automatico
	Tasso del flusso d'aria = Funzionamento silenzioso dell'unità interna
	Tasso del flusso d'aria = Alto
	Tasso del flusso d'aria = Medio-alto
	Tasso del flusso d'aria = Medio
	Tasso del flusso d'aria = Medio-basso
	Tasso del flusso d'aria = Basso
	Funzionamento in modalità "Comfort" attivo
	Modalità "Intelligent Eye" attiva
	Oscillazione verticale automatica attiva

Icona	Descrizione
	Oscillazione orizzontale automatica attiva
	Flash Streamer (pulizia dell'aria) attivo
	ACCENSIONE timer attiva
	SPEGNIMENTO timer attivo
	Timer settimanale attivo
	Giorno della settimana
	Ora attuale

### 4.2.3 Utilizzo dell'interfaccia utente

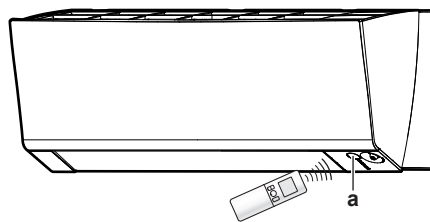

a Ricevitore del segnale

- 1 Puntare il trasmettitore del segnale verso il ricevitore del segnale sull'unità interna (la distanza massima per la comunicazione è di 7 m).

**Risultato:** Quando l'unità interna riceve un segnale dall'interfaccia utente, si udirà un suono:

Suono	Descrizione
Bip-bip	Il funzionamento ha inizio.
Bip	L'impostazione cambia.
Bip lungo	Il funzionamento si arresta.



## 5 Prima dell'uso

### 5.1 Panoramica: Prima dell'uso

In questo capitolo sono descritte le operazioni da eseguire prima di mettere in funzione l'unità.

#### Flusso di lavoro tipico

Prima della messa in funzione dell'unità, seguire le fasi riportate di seguito:

- Inserimento delle batterie nell'interfaccia utente.
- Fissaggio dell'interfaccia utente alla parete.
- Impostazione della luminosità del display dell'unità interna.
- Impostazione dell'orologio.
- Attivazione dell'alimentazione elettrica.

### 5.2 Inserimento delle batterie

Le batterie hanno una durata di circa 1 anno.

- 1 Rimuovere il coperchio anteriore.
- 2 Inserire entrambe le batterie contemporaneamente.
- 3 Reinserire il coperchio anteriore.

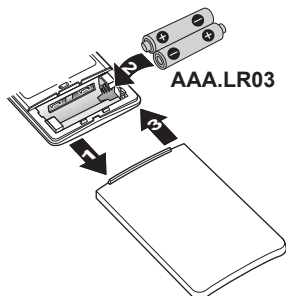

#### INFORMAZIONI

- Il livello ridotto di carica della batteria è indicato dal lampeggiamento del display LCD.
- Sostituire SEMPRE entrambe le batterie contemporaneamente.

### 5.3 Montaggio del supporto di interfaccia utente

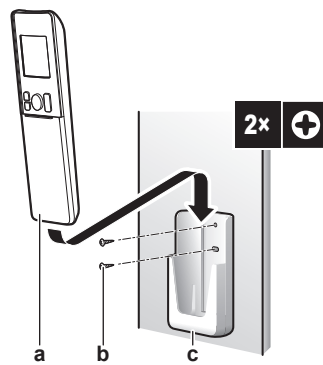

- a Interfaccia utente
- b Viti (non in dotazione)
- c Supporto di interfaccia utente

- 1 Scegliere una posizione in cui i segnali possano raggiungere l'unità.
- 2 Fissare il supporto con le viti alla parete o in una posizione simile.
- 3 Appendere l'interfaccia utente al relativo supporto.

### 5.4 Informazioni sull'orologio

Se l'orologio interno dell'unità interna NON è impostato sull'ora corretta, l'accensione e lo spegnimento del timer e il timer settimanale NON funzioneranno correttamente. L'orologio deve essere reimpostato:

- Dopo lo spegnimento dell'unità da parte di un interruttore.
- Dopo un'interruzione dell'alimentazione.
- Dopo la sostituzione delle batterie nell'interfaccia utente.

#### 5.4.1 Impostazione dell'orologio

**Nota:** Se l'ora NON è impostata, MON, ☉ e 0:00 lampeggiano.

- 1 Premere ☉.

**Risultato:** MON e ☉ lampeggiano

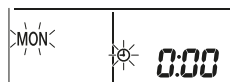



- 2 Premere o per impostare il giorno corrente della settimana.

Visualizzare	Giorno della settimana
MON	Lunedì
TUE	Martedì
WED	Mercoledì
THU	Giovedì
FRI	Venerdì
SAT	Sabato
SUN	Domenica

3 Premere .

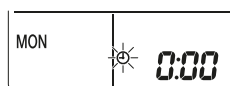
**Risultato:**  lampeggia.



4 Premere  o  per impostare l'ora corretta.

**Nota:** Tenendo premuto  o , l'impostazione dell'ora aumenta o diminuisce rapidamente.

5 Premere .

**Risultato:** L'impostazione è terminata.  lampeggia.

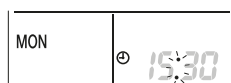

## 5.5 Luminosità del display dell'unità interna

Regolare la luminosità del display dell'unità interna come desiderato oppure spegnere il display.

### 5.5.1 Impostazione della luminosità del display dell'unità interna

1 Tenere premuto  per almeno 2 secondi ogni volta che si desidera cambiare l'impostazione.

**Risultato:** La luminosità verrà cambiata nell'ordine: alta, bassa, disattivata.

## 5.6 Attivazione dell'alimentazione elettrica

1 Accendere l'interruttore.

**Risultato:** L'aletta dell'unità interna si aprirà e si chiuderà per impostare la posizione di riferimento.

## 6 Funzionamento

### 6.1 Portata di funzionamento

Per un funzionamento sicuro ed efficiente, utilizzare il sistema all'interno dei seguenti range di temperatura e umidità.

<b>In combinazione con unità esterna RZAG</b>		
	<b>Raffreddamento e deumidificazione<sup>(a)(b)</sup></b>	<b>Riscaldamento<sup>(a)</sup></b>
Temperatura esterna	-20~52°C DB	-20~24°C DB -21~18°C WB
Temperatura interna	17~38°C DB 12~28°C WB	10~27°C DB
Umidità interna	≤80% <sup>(b)</sup>	—

<sup>(a)</sup> Un dispositivo di sicurezza potrebbe arrestare il funzionamento del sistema quando l'unità supera il proprio intervallo di funzionamento.

<sup>(b)</sup> Potrebbero verificarsi condensa e gocciolamento dell'acqua quando l'unità supera il proprio intervallo di funzionamento.

<b>In combinazione con unità esterne: RXM71R, 2MXM, 3MXM, 4MXM, 5MXM</b>		
	<b>Raffreddamento e deumidificazione<sup>(a)(b)</sup></b>	<b>Riscaldamento<sup>(a)</sup></b>
Temperatura esterna	-10~46°C DB	-15~24°C DB -15~18°C WB
Temperatura interna	18~37°C DB 14~28°C WB	10~30°C DB
Umidità interna	≤80% <sup>(b)</sup>	—

<sup>(a)</sup> Un dispositivo di sicurezza potrebbe arrestare il funzionamento del sistema quando l'unità supera il proprio intervallo di funzionamento.

<sup>(b)</sup> Potrebbero verificarsi condensa e gocciolamento dell'acqua quando l'unità supera il proprio intervallo di funzionamento.

<b>In combinazione con altre unità esterne</b>		
	<b>Raffreddamento e deumidificazione<sup>(a)(b)</sup></b>	<b>Riscaldamento<sup>(a)</sup></b>
Temperatura esterna	-10~50°C DB	-20~24°C DB -21~18°C WB
Temperatura interna	18~37°C DB 14~28°C WB	10~30°C DB
Umidità interna	≤80% <sup>(b)</sup>	—



<sup>(a)</sup> Un dispositivo di sicurezza potrebbe arrestare il funzionamento del sistema quando l'unità supera il proprio intervallo di funzionamento.

<sup>(b)</sup> Potrebbero verificarsi condensa e gocciolamento dell'acqua quando l'unità supera il proprio intervallo di funzionamento.

## 6.2 Quando usare determinate funzioni

Per stabilire quali funzioni utilizzare, fare riferimento alla seguente tabella:

Funzione	Attività
<div style="border: 1px solid black; padding: 5px;"> <div style="display: flex; align-items: center;"> <div> <p><b>INFORMAZIONI</b></p> <p>Modalità di funzionamento: il <b>raffreddamento</b>, la <b>deumidificazione</b> e il <b>funzionamento automatico</b> NON sono disponibili per la versione per <b>solo riscaldamento</b> del prodotto.</p> </div> </div> </div>	
<b>Funzioni di base</b>	
Modalità di funzionamento e temperatura	<p>Per avviare/interrompere il sistema e impostare la temperatura:</p> <ul style="list-style-type: none"> <li>▪ Nelle modalità di riscaldamento e raffreddamento, il sistema riscalda o raffredda una stanza.</li> <li>▪ Nella modalità di sola ventilazione, il sistema fa circolare aria in una stanza senza riscaldamento o raffreddamento.</li> <li>▪ Nella modalità di deumidificazione, il sistema riduce l'umidità in una stanza.</li> <li>▪ Nella modalità automatica, il sistema seleziona automaticamente una temperatura e una modalità di funzionamento appropriate.</li> </ul>
+  Direzione del flusso d'aria	Per regolare la direzione del flusso d'aria (posizione oscillante o fissa).
Tasso del flusso d'aria	<p>Per regolare la quantità di aria immessa in una stanza.</p> <p>Per funzionare generando meno rumore.</p>
<b>Funzioni avanzate</b>	
Flash Streamer	<p>Per rimuovere gli allergeni presenti nell'aria come polline, sostanze adiuvanti...</p> <p>Per ridurre i cattivi odori.</p>
Econo	<p>Per utilizzare il sistema quando si usano anche altri apparecchi che consumano corrente.</p> <p>Per risparmiare energia.</p>
Basso rumore dell'unità esterna	Per diminuire il livello di rumore dell'unità esterna. Esempio: di notte.
Comfort	Per regolare automaticamente la direzione del flusso d'aria e raffreddare o riscaldare la stanza in maniera più efficace.
Intelligent Eye	<p>Per impedire che l'aria venga a contatto diretto con le persone.</p> <p>Per risparmiare energia quando nella stanza non sono presenti persone.</p>

Funzione	Attività
 Powerful	Per raffreddare o riscaldare la stanza rapidamente.
 Timer ATTIVATO + Timer DISATTIVATO	Per attivare o disattivare automaticamente il sistema.
 Timer settimanale	Per attivare o disattivare automaticamente il sistema con cadenza settimanale.
Funzioni aggiuntive	
Connessione LAN Wireless	Per far funzionare l'unità utilizzando dispositivi smart.

### 6.3 Modalità di funzionamento e setpoint della temperatura

**Quando.** Regolare la modalità di funzionamento del sistema e impostare la temperatura quando lo si desidera per:





- Riscaldare o raffreddare una stanza
- Far circolare aria in una stanza senza riscaldamento o raffreddamento
- Diminuire l'umidità in una stanza

**Cosa.** Il sistema funziona in maniera diversa a seconda della selezione dell'utente.



#### INFORMAZIONI

Modalità di funzionamento: il **raffreddamento**, la **deumidificazione** e il **funzionamento automatico** NON sono disponibili per la versione per **solo riscaldamento** del prodotto.

Impostazione	Descrizione
 Automatica	Il sistema raffredda o riscalda una stanza al setpoint di temperatura. Se necessario passa automaticamente tra raffreddamento e riscaldamento.
 Deumidificazione	Il sistema diminuisce l'umidità in una stanza.
 Riscaldamento	Il sistema riscalda una stanza al setpoint di temperatura.
 Raffreddamento	Il sistema raffredda una stanza al setpoint di temperatura.
 Ventilazione	Il sistema controlla solo il flusso d'aria (direzione e tasso del flusso d'aria). Il sistema NON controlla la temperatura.

#### Informazioni aggiuntive:

- **Temperatura esterna.** L'effetto di raffreddamento o riscaldamento del sistema diminuisce quando la temperatura esterna è troppo alta o troppo bassa.
- **Funzionamento in sbrinamento.** Durante il funzionamento di riscaldamento, sull'unità esterna potrebbe formarsi del ghiaccio che diminuisce la capacità di riscaldamento. In tal caso, il sistema passa automaticamente al funzionamento in sbrinamento per rimuovere il ghiaccio. Durante il funzionamento in sbrinamento, l'unità interna NON emette aria calda.

## 6.3.1 Avvio/arresto della modalità di funzionamento e impostazione della temperatura



**ON**: L'unità è in funzione.

**A**: Modalità di funzionamento = Automatica

**D**: Modalità di funzionamento = Deumidificazione

**R**: Modalità di funzionamento = Raffreddamento

**H**: Modalità di funzionamento = Riscaldamento

**V**: Modalità di funzionamento = Solo ventilazione

**88.8**: Mostra la temperatura impostata.

- 1 Premere **Mode** una o più volte per selezionare la modalità di funzionamento.

**Risultato:** La modalità verrà impostata nella seguente sequenza:



- 2 Premere **Power** per **avviare** il funzionamento.

**Risultato:** **ON** e la modalità selezionata vengono visualizzati sul display LCD.

- 3 Premere **Temp** o **Temp** una o più volte per ridurre o aumentare la **temperatura**.

Funzionamento in raffreddamento	Funzionamento in riscaldamento	Funzionamento automatico	Funzionamento in deumidificazione o solo ventilazione
18~32°C	10~30°C	18~30°C	—

**Nota:** Quando si utilizza la modalità in **deumidificazione** o solo **ventilazione**, non è possibile regolare la temperatura.

- 4 Premere **Power** per **interrompere** il funzionamento.

**Risultato:** **ON** scompare dal display LCD. La spia di funzionamento si spegne.

## 6.4 Tasso del flusso d'aria

- 1 Premere **Fan** per scegliere:

	5 livelli di tasso del flusso d'aria, da "■" a "■"
<b>A</b>	Funzionamento con tasso del flusso d'aria automatico
	Funzionamento a basso rumore dell'unità interna. Quando il tasso del flusso dell'aria è impostato su "■", il rumore generato dall'unità si riduce.

**INFORMAZIONI**

- Se l'unità raggiunge il setpoint della temperatura in modalità di raffreddamento o di riscaldamento, la ventola smetterà di funzionare.
- Quando si utilizza la modalità di funzionamento in Deumidificazione, NON È POSSIBILE regolare l'impostazione del tasso del flusso d'aria.

## 6.4.1 Regolazione del tasso del flusso dell'aria



- 1 Premere **Fan** per cambiare l'impostazione del flusso d'aria nella seguente sequenza:



## 6.5 Direzione aria

**Quando.** Regolare la direzione del flusso d'aria come desiderato.

**Cosa.** Il sistema dirige il flusso d'aria in maniera diversa, a seconda della selezione dell'utente (posizione oscillante o fissa). Ciò è possibile con il movimento dei deflettori orizzontali (alette) o i deflettori verticali (feritoie).

Impostazione	Direzione del flusso d'aria
 Oscillazione verticale automatica	Si muove su e giù.
 Oscillazione orizzontale automatica	Si muove da un lato all'altro.
 Direzione del flusso dell'aria tridimensionale (3D)	Si muove alternatamente su e giù e da un lato all'altro
[—]	Resta in una posizione fissa.



### ATTENZIONE

Usare SEMPRE un'interfaccia utente per regolare le posizioni delle alette e delle feritoie. Quando le alette e le feritoie oscillano e le si sposta forzatamente con le mani, il meccanismo si rompe.

L'intervallo di movimento del deflettore varia in base alla modalità di funzionamento. Il deflettore si arresta nella posizione superiore quando il tasso del flusso d'aria viene ridotto durante l'impostazione dell'oscillazione verso l'alto e verso il basso.

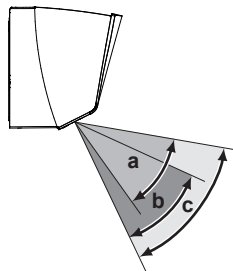

- a Intervallo di oscillazione nel funzionamento in modalità di raffreddamento o di deumidificazione
- b Intervallo di oscillazione nel funzionamento in modalità di riscaldamento
- c Intervallo di oscillazione nel funzionamento in modalità di solo ventilazione

### 6.5.1 Regolazione della direzione del flusso dell'aria verticale

- 1 Premere .

**Risultato:**  appare sul display LCD. Le alette (deflettori orizzontali) inizieranno ad oscillare.

- 2 Per utilizzare una posizione fissa, premere  quando le alette raggiungono la posizione desiderata.

**Risultato:**  scompare dal display LCD. Le alette si fermano.



### 6.5.2 Regolazione della direzione del flusso dell'aria orizzontale

- 1 Premere .

**Risultato:**  appare sul display LCD. Le feritoie (deflettori verticali) inizieranno ad oscillare.

- 2 Per utilizzare una posizione fissa, premere  quando le feritoie raggiungono la posizione desiderata.

**Risultato:**  scompare dal display LCD. Le feritoie si fermano.





#### INFORMAZIONI



Quando l'unità è installata in un angolo di una stanza, la direzione delle feritoie deve essere distante dalla parete. L'efficienza sarà ridotta se una parete blocca l'aria.

### 6.5.3 Utilizzo della direzione del flusso dell'aria 3D

- 1 Premere  e .

**Risultato:**  e  vengono visualizzati sul display LCD. Le alette (deflettori orizzontali) e le feritoie (deflettori verticali) inizieranno ad oscillare.

- 2 Per utilizzare una posizione fissa, premere  e  quando le alette e le feritoie raggiungono la posizione desiderata.

**Risultato:**  e  scompaiono dal display LCD. Le alette e le feritoie si fermano.

## 6.6 Funzionamento "Comfort airflow" e "Intelligent Eye"

È possibile utilizzare il funzionamento "Comfort airflow" e "Intelligent Eye" separatamente, o combinarli.

### 6.6.1 Funzionamento "Comfort airflow"

Questo funzionamento può essere utilizzato nella modalità di **riscaldamento** o di **raffreddamento**. Fornirà un flusso d'aria confortevole che NON sarà a contatto diretto con le persone. Il sistema imposta automaticamente la posizione fissa del flusso d'aria verso l'alto nella modalità di funzionamento in Raffreddamento e verso il basso nella modalità di funzionamento in Riscaldamento.

#### Modalità di funzionamento in raffreddamento

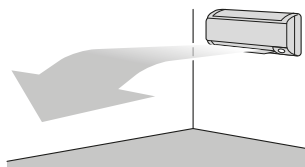

#### Modalità di funzionamento in riscaldamento

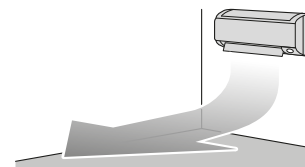

#### INFORMAZIONI

NON è possibile usare contemporaneamente il funzionamento "Powerful" e il funzionamento "Comfort airflow". L'ultima funzione selezionata ha la priorità. Se si seleziona l'oscillazione automatica verticale, il funzionamento "Comfort airflow" sarà annullato.

6.6.2 Funzionamento "Intelligent Eye"

Il sistema regola automaticamente la direzione del flusso d'aria e la temperatura a seconda del rilevamento dei movimenti umani per evitare il contatto diretto con le persone. Se non viene rilevato alcun movimento per 20 minuti, il sistema va in modalità di funzionamento a risparmio energetico:

Funzionamento	Funzionamento a risparmio energetico
Riscaldamento	La temperatura diminuisce di 2°C.
Raffreddamento e deumidificazione	Se la temperatura nella stanza è: <ul style="list-style-type: none"> <li>▪ &lt;30°C la temperatura aumenta di 2°C</li> <li>▪ ≥30°C la temperatura aumenta di 1°C</li> </ul>
Solo ventilazione	Diminuisce il tasso del flusso d'aria.

Informazioni sul sensore Intelligent Eye

**NOTA**

- NON colpire né spingere il sensore Intelligent Eye, poiché potrebbero verificarsi malfunzionamenti.
- NON collocare oggetti di grandi dimensioni nei pressi del sensore "Intelligent Eye".

**INFORMAZIONI**

NON è possibile usare il funzionamento Impostazione notte o Powerful in contemporanea al funzionamento Intelligent Eye. L'ultima funzione selezionata ha la priorità.

- **Intervallo di rilevamento.** Fino a 7 m.

Angolazione verticale (vista laterale)

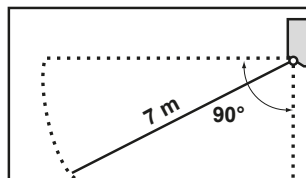

Angolazione orizzontale (vista dall'alto)

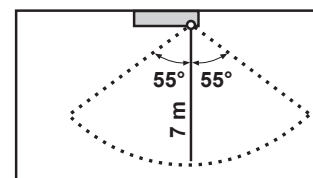



- **Sensibilità di rilevamento.** Varia a seconda della posizione, del numero di persone nella stanza, dell'intervallo di temperatura, ecc.
- **Errori di rilevamento.** Il sensore può rilevare erroneamente animali domestici, luce del sole, tende in movimento, ecc.

6.6.3 Avvio/Arresto del funzionamento "Comfort" e "Intelligent Eye"

- 1 Premere  una o più volte.

**Risultato:** L'impostazione verrà modificata nella seguente sequenza:



Display	Funzionamento
	"Comfort airflow"
	"Intelligent Eye"

Display	Funzionamento
	"Comfort airflow" e "Intelligent Eye"
—	Entrambi disattivati

**Nota:** Se sono presenti persone nei pressi del lato frontale dell'unità interna o se ci sono troppe persone, usare contemporaneamente entrambi i tipi di funzionamento.

- 2 Per interrompere il funzionamento, premere  finché entrambi i simboli non scompaiono dal display LCD.

## 6.7 Funzionamento in modalità "Powerful"

Questa operazione massimizza con rapidità l'effetto del raffreddamento/riscaldamento in qualsiasi modalità di funzionamento. È possibile ottenere la capacità massima.

Modalità	Tasso del flusso d'aria
Raffreddamento/riscaldamento	<ul style="list-style-type: none"> <li>▪ Per massimizzare l'effetto del raffreddamento/riscaldamento, è necessario aumentare la capacità dell'unità esterna.</li> <li>▪ Il tasso del flusso dell'aria viene impostato sul massimo.</li> <li>▪ Le impostazioni della temperatura e del flusso dell'aria NON possono essere modificate.</li> </ul>
Deumidificazione	<ul style="list-style-type: none"> <li>▪ L'impostazione della temperatura viene ridotta di 2,5°C.</li> <li>▪ Il tasso del flusso dell'aria viene leggermente aumentato.</li> </ul>
Solo ventilazione	Il tasso del flusso dell'aria viene impostato sul massimo.









### INFORMAZIONI

NON è possibile usare il funzionamento "Powerful" insieme al funzionamento "Econo", "Comfort airflow", "Intelligent Eye" e al funzionamento a basso rumore dell'unità esterna. L'ultima funzione selezionata ha la priorità.

Il funzionamento "Powerful" NON aumenta la capacità dell'unità se quest'ultimo è già in funzione alla massima capacità.

### 6.7.1 Avvio/Arresto del funzionamento "Powerful"

- 1 Premere  per iniziare.  
**Risultato:**  viene visualizzato sul display LCD. Il funzionamento "Powerful" dura per 20 minuti; dopodiché, il funzionamento torna alla modalità precedentemente impostata.
- 2 Premere  per interrompere il funzionamento.  
**Risultato:**  scompare dal display LCD.

**Nota:** Il funzionamento "Powerful" può essere impostato solo quando l'unità è in funzione. Premendo  o modificando la modalità di funzionamento, l'operazione viene annullata;  scompare dal display LCD.

## 6.8 Funzionamento a basso rumore dell'unità esterna ed Econo

### 6.8.1 Funzionamento "Econo"

Questa funzione consente un funzionamento efficiente limitando il valore massimo di consumo energetico. Tale funzione è utile se è necessario prestare attenzione per assicurare che non scatti alcun interruttore di protezione quando il prodotto viene usato insieme ad altri apparecchi.



#### INFORMAZIONI

- NON è possibile usare contemporaneamente il funzionamento "Powerful" e il funzionamento "Econo". L'ultima funzione selezionata ha la priorità.
- Il funzionamento "Econo" riduce il consumo energetico dell'unità esterna limitando la velocità di rotazione del compressore. Se il consumo energetico è già basso, il funzionamento "Econo" NON ridurrà ulteriormente il consumo energetico.

### 6.8.2 Funzionamento a basso rumore dell'unità esterna

Utilizzare il funzionamento a basso rumore dell'unità esterna quando si desidera diminuire il livello di rumore dell'unità esterna. **Esempio:** Di notte.



#### INFORMAZIONI



- NON è possibile usare contemporaneamente il funzionamento "Powerful" e il Funzionamento a basso rumore dell'unità esterna. L'ultima funzione selezionata ha la priorità.
- Questa funzione è disponibile solo nel funzionamento Automatico, in Raffreddamento e in Riscaldamento.
- Il funzionamento a basso rumore dell'unità esterna limita la velocità di rotazione del compressore. Se la velocità di rotazione del compressore è già bassa, il funzionamento a basso rumore dell'unità esterna NON ridurrà ulteriormente la velocità di rotazione del compressore.

### 6.8.3 Avvio/arresto del funzionamento a basso rumore dell'unità esterna ed Econo



- 1 Premere  una o più volte.

**Risultato:** L'impostazione verrà modificata nella seguente sequenza:



Visualizza	Funzionamento
	Econo
	Basso rumore dell'unità esterna
	Funzionamento a basso rumore dell'unità esterna ed Econo
—	Entrambi disattivati

- 2 Per interrompere il funzionamento, premere  finché entrambi i simboli non scompaiono dal display LCD.

**Nota:** Il funzionamento Econo può essere impostato solo quando l'unità è in funzione. Se si preme , l'impostazione verrà annullata e  scomparirà dal display LCD.

**Nota:**  resta sul display LCD anche se si disattiva l'unità utilizzando l'interruttore ON/OFF dell'interfaccia utente o dell'unità interna.

## 6.9 Funzionamento del Flash Streamer (pulizia dell'aria)

Streamer genera un flusso di elettroni ad alta velocità con un'elevata potenza ossidante, che riduce i cattivi odori. Insieme al filtro deodorante al titanio rivestito di apatite, al filtro antiallergico in argento per la purificazione dell'aria e ai filtri dell'aria, questa funzione pulisce l'aria nella stanza.



### INFORMAZIONI

- Gli elettroni ad alta velocità sono generati e si spostano all'interno dell'unità per assicurare un funzionamento sicuro.
- Lo scarico di Streamer può generare un suono di effervescenza.
- Se il flusso d'aria si indebolisce, lo scarico di Streamer può arrestarsi temporaneamente per impedire l'odore di ozono.

### 6.9.1 Come avviare/arrestare il funzionamento del Flash Streamer (pulizia dell'aria)

**Requisito preliminare:** assicurarsi che l'unità sia in funzione (sull'interfaccia utente LCD è visualizzato ).

- 1 Premere .

**Risultato:** sul display LCD viene visualizzato  e l'aria nella stanza viene purificata quando l'unità è in funzione.

- 2 Per interrompere il funzionamento, premere .

**Risultato:**  scompare dal display LCD e il funzionamento si arresta.

## 6.10 Funzione di ACCENSIONE/SPEGNIMENTO del timer

Le funzioni del timer sono utili per accendere/spegnere automaticamente il climatizzatore di notte o di mattina. È inoltre possibile usare le funzioni di ACCENSIONE/SPEGNIMENTO del timer in combinazione.



### INFORMAZIONI

Programmare di nuovo il timer in caso di:

- Spegnimento dell'unità da parte di un interruttore.
- Interruzione dell'alimentazione.
- Dopo la sostituzione delle batterie nell'interfaccia utente.



### INFORMAZIONI



L'orologio DEVE essere correttamente impostato prima di utilizzare qualsiasi funzione del timer. Consultare "5.4.1 Impostazione dell'orologio" [▶ 18].

## 6.10.1 Avvio/Arresto della funzione di SPEGNIMENTO del timer

- 1 Premere  per iniziare.

**Risultato:** sul display LCD viene visualizzato **0:00** e l'indicazione OFF lampeggia. ☉ e il giorno della settimana scompaiono dal display LCD.





- 2 Premere  o  per cambiare l'impostazione dell'ora.
- 3 Premere nuovamente .

**Risultato:** OFF e l'ora impostata vengono visualizzati sul display LCD.

**Risultato:** La spia del timer si accende.

**INFORMAZIONI**

Ogni volta che viene premuto  o , l'impostazione dell'ora avanza di 10 minuti. Tenendo premuto il pulsante, l'impostazione cambia rapidamente.

- 4 Per interrompere il funzionamento, premere .

**Risultato:** **0:00** e OFF scompaiono dal display LCD e la spia del timer si spegne. ☉ e il giorno della settimana vengono visualizzati sul display LCD.

**INFORMAZIONI**

Quando si imposta la funzione di ACCENSIONE/SPEGNIMENTO del timer, l'impostazione dell'ora viene memorizzata. La memoria viene azzerata quando si sostituiscono le batterie dell'interfaccia utente.

**Utilizzo della modalità Impostazione notte in combinazione con lo SPEGNIMENTO del timer**



Il climatizzatore regola automaticamente l'impostazione della temperatura (0,5°C in più nella modalità di raffreddamento, 2,0°C in meno nella modalità di riscaldamento) per impedire un raffreddamento/riscaldamento eccessivo e assicurare una temperatura confortevole durante il sonno.

## 6.10.2 Avvio/Arresto della funzione di ACCENSIONE del timer

- 1 Premere  per iniziare.

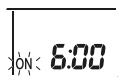

**Risultato:** sul display LCD viene visualizzato **6:00** e l'indicazione ON lampeggia. ☉ e il giorno della settimana scompaiono dal display LCD.



- 2 Premere  o  per cambiare l'impostazione dell'ora.
- 3 Premere nuovamente .

**Risultato:** ON e l'ora impostata vengono visualizzati sul display LCD. La spia del timer si accende.

**INFORMAZIONI**

Ogni volta che viene premuto  o , l'impostazione dell'ora avanza di 10 minuti. Tenendo premuto il pulsante, l'impostazione cambia rapidamente.

- 4 Per interrompere il funzionamento, premere **Cancel**.

**Risultato:** **6:00** e **ON** scompaiono dal display LCD e la spia del timer si spegne. ☉ e il giorno della settimana vengono visualizzati sul display LCD.

### 6.10.3 Combinazione delle funzioni di ACCENSIONE e SPEGNIMENTO del timer

- 1 Per impostare i timer, fare riferimento a "6.10.1 Avvio/Arresto della funzione di SPEGNIMENTO del timer" [▶ 30] e a "6.10.2 Avvio/Arresto della funzione di ACCENSIONE del timer" [▶ 30].

**Risultato:** **OFF** e **ON** vengono visualizzati sul display LCD.

**Esempio:**

Display	Ora attuale	Impostata mentre...	Funzionamento
	6:00	l'unità è in funzione.	Si arresta alle 7:00 e inizia alle 14:00.
		l'unità NON è in funzione.	Inizia alle 14:00.

**Nota:** Se l'impostazione del timer è attiva, l'ora attuale NON viene visualizzata sul display LCD.

## 6.11 Funzionamento del timer settimanale

Con questo funzionamento è possibile salvare fino a 4 impostazioni del timer per ogni giorno della settimana.

**Esempio:** Creare un'impostazione diversa da lunedì a venerdì e un'impostazione diversa per il weekend.

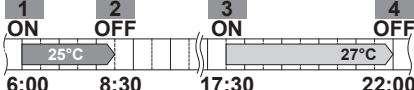
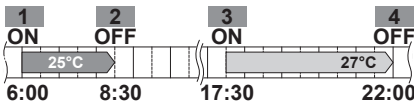
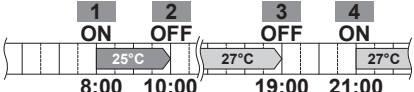
Giorno della settimana	Impostazione di esempio
<b>Lunedì</b> ▪ Effettuare fino a 4 impostazioni.	
<b>Dal martedì al venerdì</b> ▪ Usare la modalità di copia se le impostazioni sono uguali a quelle per il lunedì.	
<b>Sabato</b> ▪ Nessuna impostazione del timer	—
<b>Domenica</b> ▪ Effettuare fino a 4 impostazioni.	

- **Impostazione ON-ON-ON-ON.** Consente di programmare la modalità di funzionamento e di impostare la temperatura.
- **Impostazione OFF-OFF-OFF-OFF.** È possibile impostare solo l'ora di spegnimento per ogni giorno.

**Nota:** assicurarsi di dirigere l'interfaccia utente verso l'unità interna e verificare la presenza di un segnale di ricezione durante l'impostazione del funzionamento del timer settimanale.



#### INFORMAZIONI

L'orologio DEVE essere correttamente impostato prima di utilizzare qualsiasi funzione del timer. Consultare "5.4.1 Impostazione dell'orologio" [▶ 18].



#### INFORMAZIONI

- NON è possibile usare contemporaneamente il funzionamento di timer settimanale e accensione/spengimento con timer. Il funzionamento di accensione/spengimento con timer ha la priorità. Il timer settimanale sarà in modalità standby, **WEEKLY** scompare dal display LCD. Quando la modalità di accensione/spengimento con timer è terminata, si attiva il timer settimanale.
- Con il timer settimanale, è possibile impostare il giorno della settimana, la modalità di accensione/spengimento con timer, l'ora e la temperatura (solo per timer ATTIVO). Le altre impostazioni sono basate sulla precedente impostazione di ACCENSIONE del timer.

### 6.11.1 Impostazione del funzionamento del timer settimanale

- 1 Premere

**Risultato:** Vengono visualizzati il giorno della settimana e il numero di prenotazione del giorno corrente.



- 2 Premere o per selezionare il giorno della settimana e il numero di prenotazione.

- 3 Premere .

**Risultato:** Il giorno della settimana è impostato. **WEEKLY** e ON lampeggiano.



- 4 Premere o per selezionare la modalità.

**Risultato:** L'impostazione cambia come indicato di seguito:



Visualizza	Funzione
ON	ACCENSIONE timer
OFF	Timer di spegnimento
Vuoto	Elimina la prenotazione

- 5 Premere .

**Risultato:** La modalità di accensione/spengimento con timer è impostata. **WEEKLY** e l'ora lampeggiano.





**Nota:** Premere **Back** per tornare alla schermata precedente. Se si seleziona "vuoto", continuare dal punto 9.

6 Premere **Select** o **Select** per impostare l'ora. L'ora può essere impostata tra le 00:00 e le 23:50 con intervalli di 10 minuti.

7 Premere **Next**.

**Risultato:** L'ora è impostata e **WEEKLY** e la temperatura lampeggiano.



**Nota:** Premere **Back** per tornare alla schermata precedente. Se è selezionato il timer di spegnimento, continuare dal punto 9.

8 Premere **Select** o **Select** per selezionare la temperatura desiderata.

**Nota:** La temperatura impostata per il timer settimanale viene visualizzata solo quando si imposta la modalità timer settimanale.



#### INFORMAZIONI

La temperatura può essere impostata tra 10 e 32°C sull'interfaccia utente, tuttavia:

- In modalità di funzionamento in raffreddamento e di funzionamento automatico, l'unità funzionerà come minimo a 18°C anche se è impostata tra 10 e 17°C;
- in modalità di funzionamento in riscaldamento e in modalità automatica, l'unità funzionerà come massimo a 30°C anche se è impostata tra 31 e 32°C.

9 Premere **Next**.

**Risultato:** La temperatura e l'ora sono impostate per l'attivazione del timer. L'ora è impostata per la DISATTIVAZIONE del timer. La spia del timer si accende in arancione.

**Risultato:** Viene visualizzata la schermata di nuova prenotazione.

10 Ripetere la procedura precedente per impostare un'altra prenotazione o premere **Next** per completare l'impostazione.

**Risultato:** **WEEKLY** viene visualizzato sul display LCD.

**Nota:** È possibile copiare una prenotazione con le stesse impostazioni per un altro giorno. Consultare "[6.11.2 Copia delle prenotazioni](#)" [▶ 33].

### 6.11.2 Copia delle prenotazioni

È possibile copiare la prenotazione creata per un altro giorno. La completa prenotazione del giorno selezionato della settimana verrà copiata.

1 Premere **Next**.

2 Premere **Select** o **Select** per selezionare la settimana da copiare.

3 Premere **Copy**.

**Risultato:** La prenotazione del giorno selezionato della settimana verrà copiata.

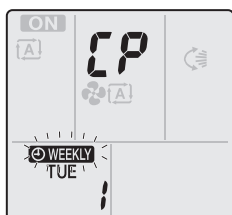

4 Premere **Select** o **Select** per impostare il giorno della settimana di destinazione.

- 5 Premere **Copy**.

**Risultato:** L'intera prenotazione viene copiata nel giorno selezionato e la spia del timer si accende in arancione.

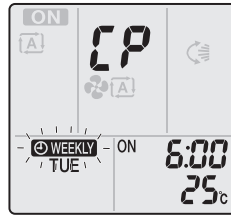

**Nota:** Per copiare in un altro giorno, ripetere la procedura.

- 6 Premere **↔** per completare l'impostazione.

**Risultato:** **WEEKLY** viene visualizzato sul display LCD.

**Nota:** Se si modifica l'impostazione della prenotazione dopo la copia, fare riferimento a ["6.11.1 Impostazione del funzionamento del timer settimanale"](#) [▶ 32].

### 6.11.3 Conferma di prenotazioni

È possibile confermare se tutte le prenotazioni sono impostate in base alle proprie esigenze.

- 1 Premere **↔**.

**Risultato:** Vengono visualizzati il giorno della settimana e il numero di prenotazione del giorno corrente.



- 2 Premere **Select** o **Select** per selezionare il giorno della settimana e il numero di prenotazione da confermare e vedere i dettagli della prenotazione.

**Nota:** Per modificare l'impostazione della prenotazione, fare riferimento a ["6.11.1 Impostazione del funzionamento del timer settimanale"](#) [▶ 32].

- 3 Premere **↔** per uscire dalla modalità di conferma.

### 6.11.4 Disattivare o riattivare il funzionamento del Timer settimanale

- 1 Per disattivare l'impostazione Settimanale, premere **Weekly** mentre **WEEKLY** viene visualizzato sul display LCD.

**Risultato:** **WEEKLY** scompare dal display LCD e la spia del timer si spegne.

- 2 Per riattivare il timer settimanale, premere di nuovo **Weekly**.

**Risultato:** Viene utilizzata l'ultima modalità di prenotazione impostata.

### 6.11.5 Eliminazione di prenotazioni

#### Eliminazione di prenotazioni individuali

Utilizzare questa funzione se si desidera eliminare una singola impostazione della prenotazione.

- 1 Premere **↔**.

**Risultato:** Vengono visualizzati il giorno della settimana e il numero di prenotazione.

2 Premere  o  per selezionare il giorno della settimana da eliminare.

3 Premere .

**Risultato:**  WEEKLY, ON e OFF lampeggiano.

4 Premere  o  e selezionare "vuoto".

**Risultato:** L'impostazione cambia come indicato di seguito:



5 Premere .

**Risultato:** La prenotazione selezionata viene eliminata.



6 Premere  per uscire.

**Risultato:** Le prenotazioni restanti vengono attivate.

### Eliminazione di una prenotazione per ogni giorno della settimana

Usare tale funzione se si desidera eliminare tutte le impostazioni delle prenotazioni per un giorno della settimana. È possibile utilizzarla durante la modalità di conferma o di impostazione.

1 Premere .

2 Premere  o  per selezionare il giorno della settimana da eliminare.

3 Tenere premuto  per circa 5 secondi.

**Risultato:** Tutte le prenotazioni per il giorno selezionato vengono eliminate.

4 Premere  per uscire.

**Risultato:** Le prenotazioni restanti vengono attivate.

### Eliminazione di tutte le prenotazioni

Usare tale funzione se si desidera eliminare contemporaneamente tutte le prenotazioni per tutti i giorni della settimana. NON è possibile utilizzare questa procedura nella modalità di impostazione.

1 Tenere premuto  per circa 5 secondi mentre si è nella visualizzazione predefinita.

**Risultato:** Tutte le prenotazioni vengono eliminate.

## 6.12 Connessione LAN Wireless

Il cliente ha la responsabilità di fornire:

- Smartphone o tablet con versione minima supportata di Android o iOS specificata su <http://www.onlinecontroller.daikineurope.com>
- linea Internet e dispositivo di comunicazione come modem, router ecc.
- punto di accesso LAN Wireless
- Applicazione gratuita Daikin Residential Controller installata

### 6.12.1 Precauzioni per l'uso della rete LAN wireless

NON utilizzare vicino a:

- **Apparecchiature mediche.** Ad es. persone che utilizzano defibrillatori o pacemaker cardiaci. Questo prodotto potrebbe causare interferenze elettromagnetiche.

- **Apparecchiature a controllo automatico.** Ad es. porte automatiche o apparecchiature antincendio. Questo prodotto può causare un comportamento difettoso dell'apparecchiatura.
- **Forno a microonde.** Potrebbe influenzare le comunicazioni LAN wireless.

### 6.12.2 Installazione dell'applicazione Daikin Residential Controller

- 1 Aprire:
  - Google Play per i dispositivi che utilizzano Android.
  - App Store per i dispositivi che utilizzano iOS.
- 2 Cercare Daikin Residential Controller.
- 3 Seguire le indicazioni di installazione sullo schermo.

### 6.12.3 Impostazione della connessione wireless

Esistono due opzioni per collegare l'adattatore wireless al proprio dispositivo smart.

- **Collegare la LAN wireless direttamente al proprio dispositivo smart.**
- **Collegare la LAN wireless alla propria rete domestica.** La rete LAN wireless comunicherà con il dispositivo smart nella rete domestica utilizzando un modem, un router o un dispositivo simile.

Per ulteriori informazioni e FAQ, fare riferimento al link:

<http://www.onlinecontroller.daikineurope.com/>.

- 1 Arrestare il funzionamento prima di impostare il collegamento wireless.
- 2 Utilizzare l'interfaccia utente per selezionare il menu di configurazione della LAN wireless.

**Nota:** quando si utilizza l'interfaccia utente, indirizzarla sempre verso il ricevitore del segnale sull'unità.

Menu	Descrizione
1	Verifica stato connessione
2	Impostazione connessione WPS
3	Impostazione connessione modalità AP/ RUN (SSID + KEY)
R	Ripristinare alle impostazioni predefinite di fabbrica
off	LAN wireless disattivata

#### Conferma dello stato di connessione dalla LAN wireless

- 1 Sul menu della schermata iniziale, tenere premuto  per almeno 5 secondi con l'unità disattivata.

**Risultato:** Viene visualizzata l'icona SP (menu di configurazione della connessione wireless).  lampeggia.

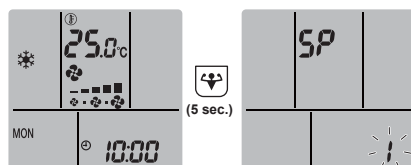

- 2 Premere  per confermare la selezione.

**Risultato:**  lampeggia.

- 3 Verificare i LED di funzionamento e del timer sul display dell'unità interna.

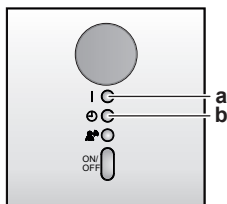

- a LED di funzionamento  
b LED del timer

Se il LED di funzionamento...	...e il LED del timer...	...allora la LAN wireless è...
lampeggia	lampeggia	non collegata
spento	lampeggia a intervalli di 0,5 secondo	funzionante e pronta alla connessione con la rete domestica tramite il pulsante WPS sul router.
spento	lampeggia a intervalli di 1 secondo	<ul style="list-style-type: none"> <li>▪ connessa alla rete domestica tramite SSID + KEY.</li> <li>o</li> <li>▪ connessa alla rete domestica tramite il pulsante WPS sul router.</li> </ul>

- 4 Premere **Cancel** per uscire dal menu.

**Risultato:** Il display tornerà alla schermata predefinita.

### Collegamento della LAN wireless alla propria rete domestica

È possibile collegare l'adattatore wireless alla propria rete domestica utilizzando il:

- Pulsante **WPS** sul router (se presente),
- il codice **SSID** e la **CHIAVE** riportati sull'unità.

### Collegamento mediante il pulsante WPS

- 1 Sul menu della schermata iniziale, tenere premuto per almeno 5 secondi con l'unità disattivata.

**Risultato:** Viene visualizzato il menu SP lampeggia.

- 2 Passare al menu SP premendo una volta o ripetutamente.



- 3 Premere per confermare la selezione.

**Risultato:** lampeggia. Il timer del LED lampeggia a intervalli di 0,5 secondi e il LED di funzionamento è spento.

- 4 Premere il pulsante WPS sul proprio dispositivo di comunicazione (es. router) entro 1 minuto circa. Consultare il manuale del dispositivo di comunicazione.

**Risultato:** Se la connessione al dispositivo di comunicazione viene eseguita correttamente, il timer del LED lampeggia a intervalli di 1 secondo e il LED di funzionamento è spento.

**INFORMAZIONI**

Se non è possibile connettersi al router, provare la procedura "[Collegamento mediante codice SSID e CHIAVE](#)" [▶ 38].



- 5 Premere **Cancel** per uscire dal menu.

**Risultato:** Il display tornerà alla schermata predefinita.

**Collegamento mediante codice SSID e CHIAVE**

- 1 Sul menu della schermata iniziale, tenere premuto  per almeno 5 secondi con l'unità disattivata.

**Risultato:** Viene visualizzato il menu SP **1** lampeggia.

- 2 Passare al menu SP **3** premendo due volte  o  ripetutamente.

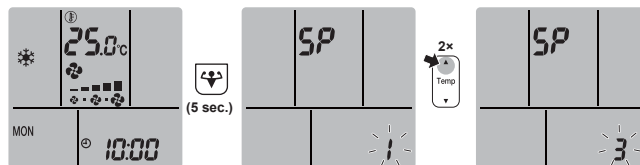

- 3 Premere  per confermare la selezione.

**Risultato:** **3** lampeggia. I LED del timer e di funzionamento lampeggiano contemporaneamente.

- 4 Aprire l'applicazione Daikin Residential Controller sul proprio dispositivo smart e seguire i passaggi indicati sullo schermo.

**Risultato:** Se la connessione al dispositivo smart viene eseguita correttamente, il timer del LED lampeggia a intervalli di 1 secondo e il LED di funzionamento è spento.

- 5 Premere **Cancel** per uscire dal menu.

**Risultato:** Il display tornerà alla schermata predefinita.

**Riportare il collegamento all'impostazione predefinita di fabbrica**

Riportare la connessione all'impostazione predefinita di fabbrica qualora si desideri:

- scollegare la LAN wireless e il dispositivo di comunicazione (ad es. router) o il dispositivo smart,
- ripetere l'impostazione se la connessione non è riuscita.

- 1 Sul menu della schermata iniziale, tenere premuto  per almeno 5 secondi con l'unità disattivata.

**Risultato:** Viene visualizzato il menu SP **1** lampeggia.

- 2 Passare al menu SP **R** premendo due volte  o  ripetutamente.

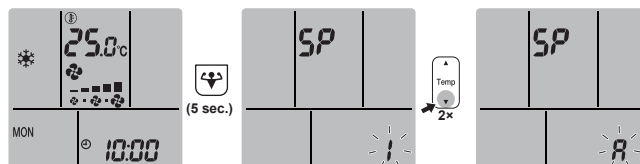

- 3 Tenere premuto  per almeno 2 secondi per confermare la selezione.

**Risultato:** **R** lampeggia. I LED di funzionamento e del timer lampeggiano contemporaneamente a intervalli di 1 secondo. Viene ripristinata l'impostazione predefinita di fabbrica.

- 4 Premere **Cancel** per uscire dal menu.

**Risultato:** Il display tornerà alla schermata predefinita.

### Disattivazione della connessione LAN wireless

Per disattivare la funzione di connessione wireless:

- 1 Sul menu della schermata iniziale, premere  per almeno 5 secondi con l'unità disattivata.

**Risultato:** Viene visualizzato il menu SP **!** lampeggia.

- 2 Passare al menu SP **oFF** premendo una volta  o  ripetutamente.

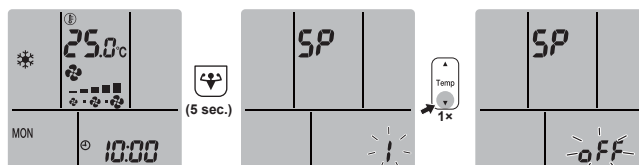

- 3 Tenere premuto  per almeno 2 secondi per confermare la selezione.

**Risultato:** **oFF** lampeggia. I LED di funzionamento e del timer lampeggiano in maniera alternata a intervalli di 1 secondo. La comunicazione è DISATTIVATA.

- 4 Premere **Cancel** per uscire dal menu.

**Risultato:** Il display tornerà alla schermata predefinita.

## 6.13 Informazioni sul sistema multiplo

Nel sistema multiplo, 1 unità esterna è collegata a più unità interne.

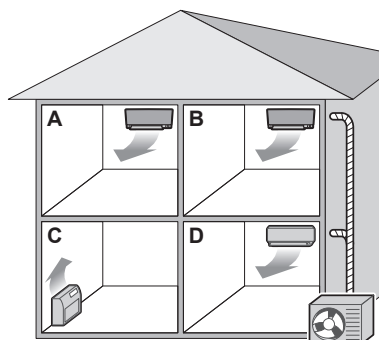

### 6.13.1 Impostazione come ambiente prioritario

L'impostazione come ambiente prioritario necessita una programmazione iniziale durante l'installazione. Rivolgersi al rivenditore autorizzato per ottenere assistenza.

#### Quando l'impostazione come ambiente prioritario non è attiva o non è presente

Quando è in funzione più di 1 unità interna, la priorità viene data alla prima unità che è stata attivata. Impostare le altre unità sulla stessa modalità di funzionamento. Altrimenti entrano in modalità di attesa e la spia di funzionamento lampeggia (NON indica un problema di funzionamento).

**Eccezioni:** Se la prima unità che è stata attivata è impostata su **Solo ventilazione**, e nell'altro ambiente è invece impostata la modalità di **riscaldamento**, la priorità verrà data all'unità impostata sulla modalità di riscaldamento. La prima unità entra in modalità di attesa e la spia di funzionamento lampeggia.

**INFORMAZIONI**

- È possibile usare in contemporanea le modalità di funzionamento in raffreddamento, deumidificazione e solo ventilazione.
- La modalità di funzionamento automatico seleziona automaticamente il raffreddamento o il riscaldamento, a seconda della temperatura della stanza e dell'impostazione della temperatura. Se per tutte le unità viene selezionata la modalità di funzionamento automatico, tutte le unità funzioneranno nella modalità della prima unità che è stata attivata.

**Priorità del funzionamento a basso rumore dell'unità esterna**

Consultare "6.8.2 Funzionamento a basso rumore dell'unità esterna" [▶ 28].

- 1 Impostare il funzionamento a basso rumore dell'unità esterna in tutti gli ambienti usando le interfacce utente delle unità.
- 2 Per annullare il funzionamento a basso rumore dell'unità esterna, è possibile arrestare il funzionamento in 1 ambiente usando l'interfaccia utente.

**Risultato:** Il funzionamento si arresta in tutti gli ambienti. Sul display delle altre interfacce utente resta visualizzato .

- 3 Per rimuovere il simbolo dalle altre interfacce utente, arrestare separatamente il funzionamento a basso rumore dell'unità esterna in tutti gli ambienti.

**Risultato:** Il simbolo  scompare.

**Quando l'impostazione come ambiente prioritario è attiva**

È possibile selezionare una diversa modalità di funzionamento per ogni ambiente.

**Esempio:** L'ambiente A ha la priorità, è selezionato il funzionamento in raffreddamento.

Modalità di funzionamento negli ambienti B, C, D	Stato degli ambienti B, C e D
Raffreddamento, deumidificazione o solo ventilazione	Modalità di funzionamento attuale mantenuta
Riscaldamento	Modalità di attesa. Il funzionamento riprende all'arresto del funzionamento nell'ambiente A.
Automatico	In caso di raffreddamento il funzionamento continua. In caso di riscaldamento le unità entrano in modalità di attesa. Il funzionamento riprende all'arresto del funzionamento nell'ambiente A.

**Priorità durante il funzionamento Powerful**

**Esempio:** L'ambiente A ha la priorità. Gli ambienti B, C e D sono in funzione.

- 1 Impostare il funzionamento Powerful nell'ambiente A.

**Risultato:** La capacità nell'ambiente A aumenta. L'efficienza del raffreddamento o riscaldamento negli ambienti B, C e D può ridursi leggermente.

**Priorità del funzionamento a basso rumore dell'unità esterna**

**Esempio:** L'ambiente A ha la priorità.



**2** Impostare il funzionamento a basso rumore dell'unità esterna su un'unità.

**Risultato:** Tutte le unità entrano contemporaneamente in modalità di funzionamento a basso rumore dell'unità esterna.

### 6.13.2 Modalità "notte silenziosa"

La modalità "notte silenziosa" necessita una programmazione iniziale durante l'installazione. Rivolgersi al rivenditore per ottenere assistenza. Questa modalità riduce il rumore di funzionamento dell'unità esterna durante la notte limitando l'efficienza del raffreddamento.

La modalità "notte silenziosa" si attiva automaticamente quando la temperatura scende di  $\geq 5^{\circ}\text{C}$  sotto la temperatura più alta registrata in quella giornata.

### 6.13.3 Blocco della modalità di raffreddamento/riscaldamento nei sistemi multipli

Il blocco della modalità di raffreddamento/riscaldamento può essere impostato tramite l'unità esterna in un sistema multiplo. Rivolgersi al rivenditore autorizzato per ottenere assistenza. Il blocco della modalità di raffreddamento/riscaldamento imposta forzatamente l'unità sul funzionamento in raffreddamento o in riscaldamento. Attivare questa funzione se si desidera impostare tutte le unità interne collegate in un sistema multiplo su 1 modalità di funzionamento.



#### INFORMAZIONI

Il blocco della modalità di raffreddamento/riscaldamento NON è attivabile insieme all'impostazione come ambiente prioritario.

## 7 Risparmio energetico e funzionamento ottimale



### INFORMAZIONI

- Anche se l'unità viene spenta, si consuma energia elettrica.
- Quando l'energia elettrica torna dopo un'interruzione, verrà ripresa la modalità precedentemente selezionata.



### ATTENZIONE

Non esporre MAI bambini piccoli, piante o animali direttamente al flusso d'aria.



### AVVERTENZA

NON mettere oggetti sotto all'unità interna e/o esterna, in quanto potrebbero bagnarsi. In caso contrario, potrebbe verificarsi un gocciolamento dovuto alla condensa nell'unità o nei tubi del refrigerante, oppure all'ostruzione del filtro dell'aria o dello scarico, e gli oggetti in questione potrebbero sporcarsi o essere danneggiati.



### AVVERTENZA

NON collocare contenitori di spray infiammabili accanto al climatizzatore; NON utilizzare spray vicino all'unità. Ciò potrebbe causare incendi.



### ATTENZIONE

NON azionare il sistema se nel locale è stato utilizzato un insetticida a fumigazione. Le sostanze chimiche potrebbero depositarsi nell'unità e mettere in pericolo la salute delle persone particolarmente sensibili alle sostanze chimiche.

Per un corretto funzionamento del sistema, attenersi alle seguenti precauzioni.

- Proteggere la stanza dalla luce diretta del sole durante il raffreddamento mediante tende o dispositivi oscuranti.
- Assicurarsi che l'area sia ben ventilata. NON ostruire le aperture di ventilazione.
- Aerare spesso. Un utilizzo prolungato implica un'attenzione particolare per l'aerazione.
- Tenere chiuse le porte e le finestre. Se porte e finestre rimangono aperte, l'aria uscirà dalla stanza riducendo l'effetto di raffreddamento o riscaldamento.
- EVITARE un raffreddamento o un riscaldamento eccessivo. Per risparmiare energia, mantenere l'impostazione della temperatura ad un livello medio.
- Non appoggiare MAI oggetti accanto all'ingresso o all'uscita dell'aria dell'unità. In quanto l'effetto di riscaldamento/raffreddamento potrebbe ridursi oppure l'unità potrebbe arrestarsi.
- Spegnerne l'interruttore principale di alimentazione dell'unità quando quest'ultima NON viene utilizzata per lunghi periodi di tempo. Se l'interruttore principale di alimentazione rimane acceso, l'unità consuma energia. Prima di riavviare l'unità, accendere l'interruttore di alimentazione generale 6 ore prima della messa in funzione per garantire il corretto funzionamento.
- Potrebbe formarsi della condensa se l'umidità supera l'80% o se l'uscita di drenaggio è ostruita.

- Regolare la temperatura della stanza in modo da creare un ambiente confortevole. Evitare un riscaldamento o un raffreddamento eccessivi. Si prega di notare che potrebbe trascorrere un po' di tempo prima che l'ambiente raggiunga la temperatura impostata. Prendere in considerazione la possibilità di usare le opzioni di impostazione del timer.
- Regolare la direzione del flusso dell'aria per evitare che l'aria fredda si raccolga a livello del pavimento o che l'aria calda si accumuli a livello del soffitto. (L'aria sale verso il soffitto durante le operazioni di raffreddamento o deumidificazione e scende durante l'operazione di riscaldamento.)
- Evitare di dirigere il flusso dell'aria sugli occupanti dell'ambiente.
- Utilizzare il sistema entro l'intervallo di temperatura consigliato (26~28°C per il raffreddamento e 20~24°C per il riscaldamento) per risparmiare energia.

# 8 Manutenzione e assistenza

## 8.1 Panoramica: Manutenzione e assistenza

L'installatore deve effettuare una manutenzione annuale.

### Informazioni sul refrigerante

Questo prodotto contiene gas a effetto serra fluorurati. NON liberare tali gas nell'atmosfera.

Tipo di refrigerante: R32

Valore potenziale di riscaldamento globale (GWP): 675



#### NOTA

Le normative vigenti sui **gas fluorurati a effetto serra** richiedono che la carica di refrigerante dell'unità sia indicata sia in peso che in CO<sub>2</sub> equivalente.

**Formula per calcolare la quantità in tonnellate di CO<sub>2</sub> equivalente:** valore GWP del refrigerante × carica totale di refrigerante [in kg] / 1000

Per ulteriori informazioni, contattare il proprio installatore.



#### AVVERTENZA

Il refrigerante all'interno dell'unità è leggermente infiammabile, ma di norma NON dovrebbe presentare perdite. Se il refrigerante dovesse fuoriuscire nella stanza, entrando in contatto con la fiamma di un bruciatore, un riscaldatore o una cucina a gas, potrebbe causare un incendio o la formazione di gas nocivo.

Spegnere i dispositivi di riscaldamento infiammabili, arieggiare l'ambiente e contattare il rivenditore da cui è stato acquistato l'apparecchio.

NON utilizzare l'unità finché un tecnico qualificato non ha effettuato la riparazione del componente che presenta una perdita di refrigerante.



#### AVVERTENZA

- NON perforare né bruciare i componenti del ciclo del refrigerante.
- NON utilizzare materiali per la pulizia o mezzi per accelerare il processo di sbrinamento diversi da quelli consigliati dal produttore.
- Prestare attenzione al fatto che il refrigerante all'interno del sistema è inodore.



#### AVVERTENZA

L'apparecchiatura deve essere conservata in una stanza senza fonti di accensione in funzionamento continuo (esempio: fiamme libere, apparecchiature a gas in funzione o riscaldatori elettrici in funzione).



#### NOTA

La manutenzione DEVE essere eseguita da un installatore autorizzato o da un tecnico dell'assistenza.

Si consiglia di eseguire la manutenzione almeno una volta l'anno. Tuttavia, le leggi vigenti potrebbero imporre intervalli di manutenzione più brevi.

**PERICOLO: RISCHIO DI SCOSSA ELETTRICA**

Prima di pulire il climatizzatore o il filtro dell'aria, interromperne il funzionamento e spegnere tutte le fonti di alimentazione. In caso contrario, potrebbero verificarsi folgorazioni o lesioni alle persone.

**AVVERTENZA**

Per prevenire il rischio di elettrocuzione o incendi:

- NON pulire l'unità con acqua.
- NON azionare l'unità con le mani bagnate.
- NON posizionare oggetti contenenti acqua sull'unità.

**ATTENZIONE**

Dopo un uso prolungato, verificare le condizioni dei raccordi e del supporto dell'unità. Se sono danneggiati, l'unità potrebbe cadere e provocare danni alle persone.

**ATTENZIONE**

NON toccare le alette dello scambiatore di calore. Le alette sono affilate e potrebbero causare lesioni da taglio.

**AVVERTENZA**

Quando si lavora ad altezze elevate occorre fare molta attenzione con le scale a pioli.

Sull'unità interna possono essere riportati i seguenti simboli:

Simbolo	Spiegazione
	Misurare la tensione ai terminali dei condensatori del circuito principale o dei componenti elettrici prima di intervenire.

## 8.2 Pulizia dell'unità interna e dell'interfaccia utente

**AVVERTENZA**

L'uso di detersivi o procedure di pulizia non adeguati può provocare danni ai componenti in plastica o perdite d'acqua. Eventuali schizzi di detersivo sui componenti elettrici, come i motori, può provocare guasti, emissione di fumo o incendi.



**NOTA**

- NON utilizzare benzina, benzene, solventi, polvere per lucidare o liquidi insetticidi. **Conseguenza possibile:** Scolorimento e deformazione.
- NON utilizzare acqua o aria a temperatura superiore a 40°C. **Conseguenza possibile:** Scolorimento e deformazione.
- NON utilizzare composti di lucidatura.
- NON utilizzare spazzole abrasive. **Conseguenza possibile:** La finitura della superficie potrebbe staccarsi.
- L'utente finale non deve MAI occuparsi della pulizia delle parti interne dell'unità; tali operazioni devono essere eseguite esclusivamente da un tecnico dell'assistenza qualificato. Contattare il rivenditore.



**PERICOLO: RISCHIO DI SCOSSA ELETTRICA**

Prima di procedere alla pulizia, arrestare l'apparecchio, spegnere l'interruttore o staccare il cavo di alimentazione. In caso contrario, potrebbero verificarsi folgorazioni o lesioni alle persone.

- 1 Pulire con un panno morbido. Se risulta difficile rimuovere le macchie, utilizzare acqua o un detergente neutro.

### 8.3 Pulizia del pannello anteriore

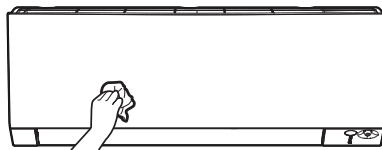

- 1 Pulire il pannello frontale con un panno morbido. Se risulta difficile rimuovere le macchie, utilizzare acqua o un detergente neutro.

### 8.4 Rimozione del pannello anteriore

- 1 Tenere il pannello frontale per le relative linguette su entrambi i lati ed aprirlo.

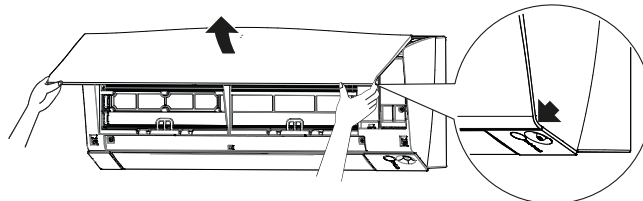

- 2 Rimuovere il pannello anteriore facendolo scorrere verso sinistra o verso destra e tirandolo verso di sé.

**Risultato:** L'albero del pannello frontale su 1 lato verrà scollegato.

- 3 Scollegare l'albero del pannello frontale sull'altro lato nello stesso modo.

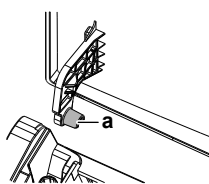

a Albero del pannello frontale

## 8.5 Informazioni sui filtri dell'aria

Utilizzare l'unità con filtri sporchi significa che il filtro:

- NON PUÒ deodorare l'aria,
- NON PUÒ pulire l'aria,
- causa uno scarso riscaldamento/raffreddamento,
- provoca cattivi odori.

## 8.6 Pulizia dei filtri dell'aria

- 1 Spingere la linguetta al centro di ogni filtro dell'aria, quindi tirare verso il basso.
- 2 Estrarre i filtri dell'aria.

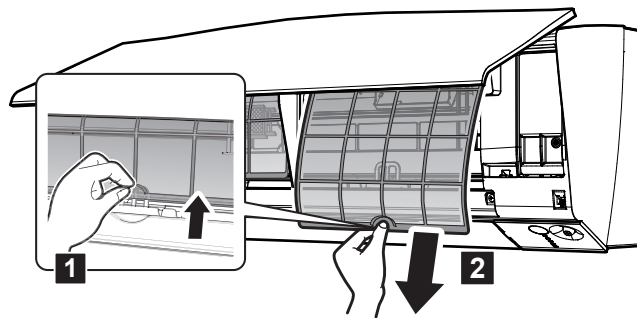

**Nota: (classi 50~71)** il filtro deodorante al titanio rivestito di apatite e il filtro antiallergico in argento DEVONO essere rimossi prima di pulire il filtro dell'aria.

- 3 Rimuovere il filtro deodorante al titanio rivestito di apatite e il filtro antiallergico in argento dai 4 fermi.

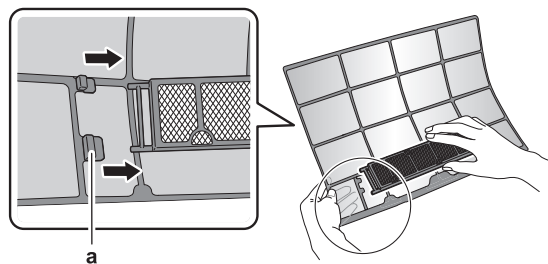

a Fermo

- 4 Lavare i filtri dell'aria con acqua o pulirli con l'aspirapolvere.

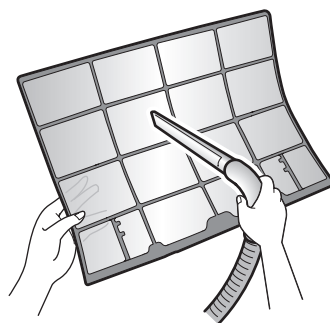

- 5 Immergerli in acqua tiepida per circa 10-15 minuti.

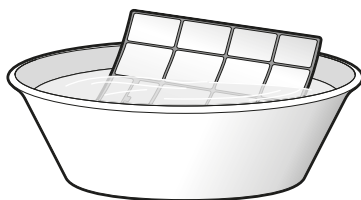

**INFORMAZIONI**

- Se la polvere NON si elimina facilmente, lavare i filtri con un detergente neutro disciolto in acqua tiepida. Lasciar asciugare i filtri dell'aria all'ombra.
- Si consiglia di pulire i filtri dell'aria ogni 2 settimane.

## 8.7 Pulizia del filtro deodorante al titanio rivestito di apatite e del filtro antiallergico in argento per la purificazione dell'aria



**INFORMAZIONI**

Pulire il filtro con acqua ogni 6 mesi.

**1** Rimuovere:

- **per le classi 15~42:** filtro antiallergico in argento per la purificazione dell'aria dalle linguette

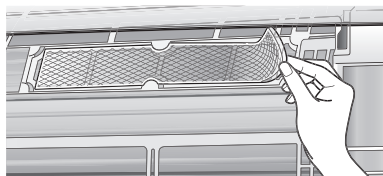

- **per le classi 50~71:** filtro deodorante al titanio rivestito di apatite e filtro antiallergico in argento per la purificazione dell'aria dai 4 fermi.

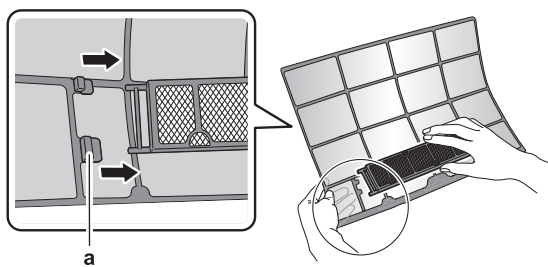

a Fermo

**2** Rimuovere la polvere dal filtro con un'aspirapolvere.

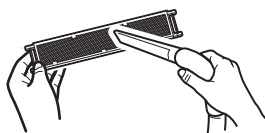

**3** Immergere il filtro in acqua tiepida per 10-15 minuti.

**Nota: (classi 50~71) NON rimuovere il filtro dal telaio.**



Classe 15~42

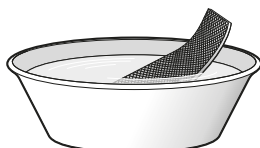

Classe 50~71



- 4 Dopo il lavaggio, scrollare l'acqua residua e asciugare il filtro all'ombra. NON estrarre il filtro durante la rimozione dell'acqua.

## 8.8 Sostituzione del filtro deodorante al titanio rivestito di apatite e del filtro antiallergico in argento per la purificazione dell'aria



### INFORMAZIONI

Sostituire il filtro ogni 3 anni.

- 1 Rimuovere il filtro dalle linguette (classe 15~42) o dal telaio (classe 50~71) e sostituire il filtro con uno nuovo.

Classe 15~42

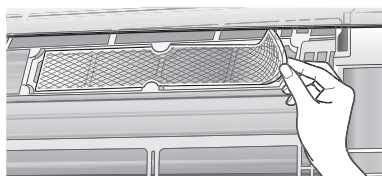

Classe 50~71

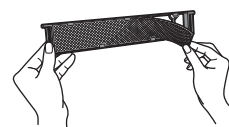

### INFORMAZIONI

- NON gettare via il telaio del filtro e riutilizzarlo.
- Smaltire i filtri usati tra i rifiuti non infiammabili.

Per ordinare il filtro deodorante al titanio rivestito di apatite e il filtro antiallergico in argento, contattare il rivenditore.

Elemento	Numero del componente
Filtro deodorante al titanio - 1 kit	KAF970A46
Filtro antiallergico in argento per la purificazione dell'aria - 1 kit	KAF057A41

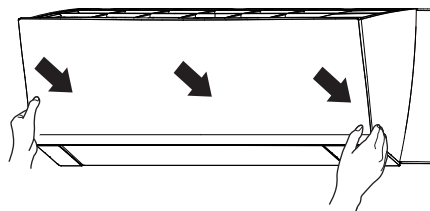

## 8.9 Reinstallazione del pannello anteriore

- 1 Fissare il pannello anteriore. Allineare gli alberi con le fessure e spingere fino in fondo.
- 2 Chiudere lentamente il pannello frontale; premere su entrambi i lati e al centro.



## 8.10 Elementi da prendere in considerazione prima di un lungo periodo di inattività

Utilizzare l'unità nella modalità **solo ventilazione** per diverse ore per asciugare l'interno dell'unità.

- 1 Premere **Mode** e selezionare il funzionamento .
- 2 Premere  e avviare il funzionamento.
- 3 All'arresto del funzionamento, spegnere l'interruttore.
- 4 Pulire i filtri dell'aria e ricollocarli nella posizione originale.
- 5 Rimuovere le batterie dall'interfaccia utente.



### INFORMAZIONI

Si consiglia di far eseguire una manutenzione periodica da parte di un tecnico specializzato. Per la manutenzione da parte di un tecnico specializzato, contattare il proprio rivenditore locale. I costi della manutenzione sono a carico del cliente.

In determinate condizioni di funzionamento, l'interno dell'unità potrebbe sporcarsi dopo svariate stagioni di impiego, con il conseguente deterioramento delle prestazioni.

## 9 Individuazione e risoluzione dei problemi

Se si verifica uno dei seguenti problemi di funzionamento, adottare le misure specificate di seguito e rivolgersi al rivenditore di zona.



### AVVERTENZA

**Interrompere il funzionamento e disattivare l'alimentazione se si verificano anomalie (puzza di bruciato, ecc.).**

Se l'unità continua a funzionare in tali circostanze, possono verificarsi guasti, scosse elettriche o incendi. Rivolgersi al rivenditore.

Il sistema DEVE essere riparato da un tecnico qualificato.

Problema di funzionamento	Misura
Se un dispositivo di sicurezza, quale un fusibile, un interruttore o un interruttore di dispersione a terra, entra in funzione frequentemente, o se l'interruttore di accensione/spengimento NON funziona in modo corretto.	Spegnere l'interruttore principale.
Se l'unità perde acqua.	Interrompere il funzionamento.
L'interruttore di azionamento NON funziona correttamente.	Disattivare l'alimentazione.
Se la spia di funzionamento lampeggia, è possibile controllare il codice di errore sull'interfaccia utente. Per visualizzare il codice di errore, consultare la sezione " <a href="#">9.2 Risoluzione dei problemi in base ai codici di malfunzionamento</a> " [▶ 55].	Informare l'installatore specificando il codice di errore.

Se il sistema NON funziona correttamente per motivi diversi da quelli sopra indicati e nessuno dei problemi di funzionamento sopra indicati risulta evidente, occorre eseguire degli accertamenti nel sistema seguendo le procedure precisate sotto.

Problema di funzionamento	Misura
Se il sistema NON funziona affatto.	<ul style="list-style-type: none"> <li>▪ Controllare che non si sia verificata un'interruzione dell'alimentazione elettrica. Attendere il ripristino dell'alimentazione. Se durante il funzionamento del sistema si verifica un'interruzione dell'alimentazione, il funzionamento stesso riprende automaticamente al ripristino dell'alimentazione.</li> <li>▪ Controllare che non sia intervenuto un fusibile o un interruttore. Sostituire il fusibile o riarmare l'interruttore a seconda dei casi.</li> <li>▪ Controllare le batterie dell'interfaccia utente.</li> <li>▪ Controllare l'impostazione del timer.</li> </ul>

Problema di funzionamento	Misura
Il sistema smette improvvisamente di funzionare.	<ul style="list-style-type: none"> <li>▪ Verificare che l'ingresso o l'uscita dell'aria nell'unità esterna o interna NON siano ostruiti da ostacoli. Rimuovere gli eventuali ostacoli e verificare che l'aria possa fluire liberamente.</li> <li>▪ Il climatizzatore può arrestare il funzionamento dopo fluttuazioni elevate della tensione per proteggere il sistema. Il funzionamento viene ripreso automaticamente dopo 3 minuti circa.</li> </ul>
La ventola smette di girare durante il funzionamento del flusso d'aria.	Se la temperatura impostata viene raggiunta, il tasso del flusso d'aria viene ridotto e il funzionamento interrotto. Il funzionamento riprenderà automaticamente quando la temperatura interna aumenta o diminuisce.
Le alette NON iniziano a oscillare immediatamente.	L'unità interna sta regolando la posizione delle alette. Le alette inizieranno presto a muoversi.
Il funzionamento NON si avvia immediatamente.	Nel caso in cui sia stato premuto il pulsante ON/OFF subito dopo l'interruzione del funzionamento o se la modalità è stata cambiata. Il funzionamento inizierà dopo 3 minuti per proteggere il sistema.
Il sistema funziona, ma il raffreddamento o il riscaldamento sono insufficienti.	<ul style="list-style-type: none"> <li>▪ Controllare l'impostazione del tasso del flusso dell'aria. Consultare "<a href="#">6.4 Tasso del flusso d'aria</a>" [▶ 23].</li> <li>▪ Controllare l'impostazione della temperatura. Consultare "<a href="#">6.3.1 Avvio/arresto della modalità di funzionamento e impostazione della temperatura</a>" [▶ 23].</li> <li>▪ Controllare che l'impostazione della direzione del flusso dell'aria sia corretta. Consultare "<a href="#">6.5 Direzione aria</a>" [▶ 24].</li> <li>▪ Verificare che l'ingresso o l'uscita dell'aria nell'unità esterna o interna NON siano ostruiti da ostacoli. Rimuovere gli eventuali ostacoli e verificare che l'aria possa fluire liberamente.</li> <li>▪ Verificare che i filtri dell'aria non siano intasati. Pulire i filtri dell'aria. Consultare "<a href="#">8 Manutenzione e assistenza</a>" [▶ 44].</li> <li>▪ Verificare se ci sono porte o finestre aperte. Chiudere porte e finestre per evitare l'ingresso del vento.</li> <li>▪ Verificare che l'unità funzioni nella modalità Econo o nel Funzionamento a basso rumore dell'unità esterna. Consultare "<a href="#">6.8 Funzionamento a basso rumore dell'unità esterna ed Econo</a>" [▶ 28].</li> <li>▪ Controllare l'eventuale presenza di mobili direttamente sotto o vicino all'unità interna. Spostare il mobile.</li> </ul>

Problema di funzionamento	Misura
Il sistema funziona, ma il riscaldamento è insufficiente (l'unità NON emette aria).	<ul style="list-style-type: none"> <li>▪ Il climatizzatore potrebbe essere in fase di riscaldamento per il funzionamento in modalità Riscaldamento. Attendere da 1 a 4 minuti.</li> <li>▪ Se si sente un rumore del flusso, l'unità esterna potrebbe essere in modalità di sbrinamento. Attendere da 4 a 12 minuti.</li> </ul>
Le funzioni di ACCENSIONE/SPEGNIMENTO del timer NON rispettano le impostazioni.	<ul style="list-style-type: none"> <li>▪ Controllare se le funzioni di ACCENSIONE/SPEGNIMENTO del timer e del timer settimanale sono impostate contemporaneamente. Modificare o disattivare l'impostazione. Consultare <a href="#">"6.10 Funzione di ACCENSIONE/SPEGNIMENTO del timer" [▶ 29]</a> e <a href="#">"6.11 Funzionamento del timer settimanale" [▶ 31]</a>.</li> <li>▪ Controllare che l'orologio e il giorno della settimana siano impostati correttamente. Consultare <a href="#">"5.4 Informazioni sull'orologio" [▶ 18]</a>.</li> </ul>
NON è possibile selezionare il funzionamento in raffreddamento.	Verificare che il sistema NON sia la versione per solo riscaldamento.
Durante il funzionamento si verificano delle anomalie.	Il climatizzatore potrebbe presentare problemi di funzionamento a causa di fulmini o onde radio. Spegnerne (OFF) e riaccendere (ON) l'interruttore.
L'unità NON riceve segnali dall'interfaccia utente.	<ul style="list-style-type: none"> <li>▪ Controllare le batterie dell'interfaccia utente. Consultare <a href="#">"5.2 Inserimento delle batterie" [▶ 17]</a>.</li> <li>▪ Accertarsi che il trasmettitore NON sia esposto alla luce diretta del sole.</li> <li>▪ Controllare se nella stanza vi sono lampade fluorescenti del tipo ad avvio elettronico. Contattare il rivenditore.</li> </ul>
Il display dell'interfaccia utente lampeggia.	Sostituire le batterie dell'interfaccia utente.
Sull'interfaccia utente può essere visualizzato un codice di errore.	Consultare il rivenditore di zona. Per la procedura di visualizzazione del codice di errore e per un elenco dettagliato dei codici di errore, consultare la sezione <a href="#">"9.2 Risoluzione dei problemi in base ai codici di malfunzionamento" [▶ 55]</a> .
Altri apparecchi elettronici iniziano a funzionare.	Se i segnali dell'interfaccia utente azionano altri apparecchi elettrici, spostare tali apparecchi e contattare il rivenditore.

Se, una volta controllati tutti i punti di cui sopra, risulta impossibile risolvere il problema da soli, rivolgersi all'installatore e segnalare i sintomi, il nome completo del modello dell'unità (possibilmente con il numero di produzione) e la data di installazione (indicata sul certificato di garanzia).

## 9.1 Sintomi che NON sono indice di problemi di funzionamento del sistema

I seguenti sintomi NON sono indice di problemi di funzionamento del sistema:

### 9.1.1 Sintomo: Si avverte un suono come lo scorrere dell'acqua

- Questo suono è causato dal fluire del refrigerante nell'unità.
- Tale suono può essere generato quando l'acqua scorre via dall'unità durante il funzionamento in raffreddamento o in modalità di deumidificazione.
- Il refrigerante scorre nel climatizzatore anche quando l'unità interna è disattivata ed è in funzione un'unità interna in un altro ambiente.

### 9.1.2 Sintomo: Si avverte un suono simile a un soffio

Questo suono è generato quando viene modificata la direzione del flusso del refrigerante (ad es. quando si passa dal raffreddamento al riscaldamento).

### 9.1.3 Sintomo: Si avverte un suono simile a un ticchettio

Questo suono viene generato quando l'unità si espande o si contrae leggermente con le variazioni di temperatura.

### 9.1.4 Sintomo: Si avverte un suono simile a un fischio

Questo suono è generato dal fluire del refrigerante durante il funzionamento di sbrinamento.

### 9.1.5 Sintomo: Si avverte un suono simile a un clic durante il funzionamento o nel periodo di inattività

Questo suono si genera quando le valvole di controllo del refrigerante o le parti elettriche sono in funzione.

### 9.1.6 Sintomo: Si avverte un suono simile a un battito di mani

Questo suono si genera quando un dispositivo esterno aspira aria fuori dalla stanza (ad es. ventola di scarico, cappa di aspirazione) mentre le porte e le finestre della stanza sono chiuse. Aprire le porte o le finestre o spegnere il dispositivo.

### 9.1.7 Sintomo: della nebbia bianca fuoriesce da un'unità (unità interna, unità esterna)

Quando avviene la commutazione di funzionamento in riscaldamento implicata dal termine del ciclo di sbrinamento. L'acqua generata dallo sbrinamento diventa vapore e viene scaricata.

### 9.1.8 Sintomo: le unità possono emettere degli odori

L'apparecchio può assorbire gli odori dell'ambiente, del mobilio, del fumo di sigarette, ecc. per rilasciarli in seguito.

## 9.1.9 Sintomo: la ventola esterna ruota mentre il climatizzatore non è in funzione

- **Dopo l'arresto del funzionamento.** La ventola esterna continua a girare per altri 30 secondi per proteggere il sistema.
- **Mentre il climatizzatore non è in funzione.** Quando la temperatura esterna è molto elevata, la ventola esterna inizia a girare per proteggere il sistema.

## 9.1.10 Sintomo: la velocità della ventola dell'unità interna non corrisponde al setpoint (durante il funzionamento in raffreddamento elevato della stanza in un sistema multiplo)

- In un sistema multiplo, durante il funzionamento in raffreddamento elevato, l'unità interna potrebbe aumentare la velocità della ventola indipendentemente dall'impostazione utente che indica di sbrinare lo scambiatore di calore dell'unità interna.

## 9.2 Risoluzione dei problemi in base ai codici di malfunzionamento

**Diagnosi dei guasti da parte dell'interfaccia utente**

Se si verifica un errore sull'unità, è possibile identificarlo controllando il codice di errore sull'interfaccia utente. È importante capire qual è il problema e adottare le misure adeguate prima di resettare il codice errore. Questo deve essere fatto da un installatore qualificato o dal proprio rivenditore di zona.

**INFORMAZIONI**

Vedere il manuale di manutenzione per:

- L'elenco completo dei codice di errore
- Indicazioni per l'individuazione e risoluzione dei problemi più dettagliate di ciascun errore

**Verifica del codice di errore sull'interfaccia utente**

- 1 Indirizzare l'interfaccia utente verso l'unità e premere  per circa 5 secondi.

**Risultato:**  lampeggia nella sezione del display relativa all'impostazione della temperatura.

- 2 Indirizzare l'interfaccia utente verso l'unità e premere più volte  fino a udire un segnale acustico continuo.

**Risultato:** Il codice viene ora visualizzato sul display.

**INFORMAZIONI**

- Un segnale acustico breve e 2 segnali acustici consecutivi indicano codici non corrispondenti.
- Per annullare la visualizzazione del codice, tenere premuto  per 5 secondi. Il codice scomparirà dal display se il pulsante NON viene premuto per 1 minuto.

**Sistema**

Codice di errore	Descrizione
	Normale

Codice di errore	Descrizione
U0	Carenza di refrigerante
U2	Rilevamento di sovratensione
U3	Malfunzionamento della trasmissione
U4	Errore di trasmissione del segnale (tra unità interna ed esterna)

#### Unità interna

Codice di errore	Descrizione
R1	Anomalia PCB dell'unità interna
R5	Protezione antigelo o controllo di pressione alta
R6	Anomalia del motore della ventola (motore CC)
L4	Anomalia del termistore dello scambiatore di calore interno
L9	Anomalia del termistore della temperatura ambiente

#### Unità esterna

Codice di errore	Descrizione
E8	Anomalia della valvola a 4 vie
E1	Anomalia PCB dell'unità esterna
E3	Attivazione dell'interruttore di alta pressione (HPS)
E5	Attivazione di sovraccarico (sovraccarico del compressore)
E6	Blocco del compressore
E7	Blocco ventola CC
F3	Controllo temperatura del tubo di scarico
H3	Malfunzionamento dell'interruttore di alta pressione (HPS)
H6	Anomalia nel sensore di posizione
H8	Anomalia del sensore di corrente / tensione CC
H9	Anomalia del termistore della temperatura esterna
J3	Anomalia del termistore del tubo di scarico
J5	Anomalia del termistore dello scambiatore di calore esterno
L4	Aumento della temperatura delle alette di irraggiamento
L5	Sovracorrente istantanea dell'inverter (CC)
P4	Anomalia del termistore delle alette di irraggiamento

### 9.3 Risoluzione dei problemi per la connessione LAN wireless

La seguente tabella fornisce una breve descrizione delle modalità di gestione dei problemi. Se nessuna delle soluzioni proposte è di aiuto, consultare il sito <http://www.onlinecontroller.daikineurope.com/> per ulteriori informazioni e FAQ.



Problema	Misura
NON è possibile stabilire una connessione con la LAN wireless (sul display dell'unità interna nessuno dei LED lampeggia).	<ul style="list-style-type: none"> <li>▪ Cercare di far funzionare l'unità con l'interfaccia utente.</li> <li>▪ Controllare che l'alimentazione sia attiva.</li> <li>▪ Spegnerne l'unità e riaccenderla di nuovo.</li> </ul>
La LAN wireless NON è visibile sulla schermata introduttiva dell'unità (schermata iniziale) dopo che l'adattatore WLAN è stato configurato (opzione WPS).	<ul style="list-style-type: none"> <li>▪ Assicurarsi che l'adattatore LAN wireless sia sufficientemente vicino al dispositivo di comunicazione.</li> <li>▪ Controllare che la comunicazione sia OK.</li> <li>▪ Assicurarsi che il dispositivo smart sia connesso alla stessa rete Wi-Fi della LAN wireless.</li> <li>▪ Cercare di tornare all'impostazione predefinita di fabbrica e ripetere l'impostazione. Consultare "<a href="#">Riportare il collegamento all'impostazione predefinita di fabbrica</a>" [▶ 38].</li> </ul>
L'adattatore LAN wireless NON è visibile nell'elenco delle reti Wi-Fi disponibili sul dispositivo smart (opzione del punto di accesso).	<ul style="list-style-type: none"> <li>▪ Cercare di passare dal punto di accesso all'impostazione WPS per modificare il canale wireless. Il canale wireless DEVE essere compreso tra 1 e 13.</li> <li>▪ Controllare che la comunicazione sia OK.</li> <li>▪ Cercare di tornare all'impostazione predefinita di fabbrica e ripetere l'impostazione. Consultare "<a href="#">Riportare il collegamento all'impostazione predefinita di fabbrica</a>" [▶ 38].</li> </ul>
Il valore della temperatura interna/ esterna mostrato nel Daikin Residential Controller è diverso da quello misurato da altri dispositivi.	<ul style="list-style-type: none"> <li>▪ Il Daikin Residential Controller mostra la temperatura interna/esterna solo per gli spazi interni/esterni che circondando l'unità.</li> <li>▪ I diversi valori della temperatura misurati da altri dispositivi possono essere dovuti alle differenti condizioni intorno all'unità (ad esempio, luce diretta del sole, accumulo di ghiaccio e così via)</li> <li>▪ La temperatura mostrata nel Daikin Residential Controller è solo di riferimento.</li> </ul>

## 10 Smaltimento



### **NOTA**

NON cercare di smontare il sistema da soli: lo smontaggio del sistema, nonché il trattamento del refrigerante, dell'olio e di qualsiasi altra parte, DEVONO essere eseguiti in conformità alla legislazione applicabile. Le unità DEVONO essere trattate presso una struttura specializzata per il riutilizzo, il riciclaggio e il recupero dei materiali.

# 11 Glossario

**Rivenditore**

Distributore addetto alla vendita del prodotto.

**Installatore autorizzato**

Tecnico addestrato in possesso delle dovute qualifiche per l'installazione del prodotto.

**Utente**

Persona che possiede il prodotto e/o lo fa funzionare.

**Legislazione applicabile**

Tutte le direttive, leggi, normative e/o prescrizioni locali, nazionali, europee e internazionali attinenti e applicabili a un determinato prodotto o ambito d'installazione.

**Società di assistenza**

Società qualificata che può eseguire o coordinare l'intervento di assistenza richiesto sul prodotto.

**Manuale d'installazione**

Manuale di istruzioni specifico per un determinato prodotto o applicazione che illustra le modalità d'installazione, configurazione e manutenzione.

**Manuale d'uso**

Manuale di istruzioni specifico per un determinato prodotto o applicazione che illustra le modalità di funzionamento.

**Accessori**

Etichette, manuali, schede informative ed apparecchiature che sono forniti insieme al prodotto e devono essere installati secondo le istruzioni riportate sulla documentazione di accompagnamento.

**Apparecchiatura opzionale**

Apparecchiature fabbricate o approvate da Daikin che possono essere combinate con il prodotto in base alle istruzioni della documentazione di accompagnamento.

**Non in dotazione**

Apparecchiature NON fabbricate da Daikin che possono essere combinate con il prodotto in base alle istruzioni della documentazione di accompagnamento.

ERC

**DAIKIN EUROPE N.V.**

Zandvoordestraat 300, B-8400 Oostende, Belgium

**DAIKIN INDUSTRIES CZECH REPUBLIC s.r.o.**

U Nové Hospody 1/1155, 301 00 Plzeň Skvrňany, Czech Republic

**DAIKIN ISITMA VE SOĞUTMA SİSTEMLERİ SAN.TİC. A.Ş.**

Gülsuyu Mahallesi, Fevzi Çakmak Caddesi, Burçak Sokak, No:20, 34848 Maltepe

İSTANBUL / TÜRKİYE

Tel: 0216 453 27 00

Faks: 0216 671 06 00

Çağrı Merkezi: 444 999 0

Web: www.daikin.com.tr

Copyright 2020 Daikin

4P518786-5F 2020.06