

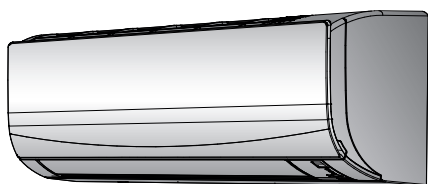

Manuale d'uso

Climatizzatore per interni Daikin



FTXF20E5V1B
FTXF25E5V1B
FTXF35E5V1B
FTXF42E5V1B

Manuale d'uso
Climatizzatore per interni Daikin

Italiano

Sommario

1	Informazioni sulla documentazione	2
1.1	Informazioni su questo documento	2
2	Istruzioni di sicurezza per l'utente	2
2.1	Informazioni generali	2
2.2	Istruzioni per un utilizzo sicuro	3
3	Informazioni sul sistema	5
3.1	Unità interna	5
3.2	Informazioni sull'interfaccia utente	5
3.2.1	Componenti: Telecomando wireless	6
3.2.2	Stato: Display LCD del telecomando wireless	6
3.2.3	Funzionamento del telecomando wireless	6
4	Prima dell'uso	7
4.1	Montaggio del supporto del telecomando wireless	7
4.2	Inserimento delle batterie	7
4.3	Attivazione dell'alimentazione elettrica	7
5	Funzionamento	7
5.1	Intervallo di funzionamento	7
5.2	Quando usare determinate funzioni	7
5.3	Modalità di funzionamento e setpoint della temperatura	8
5.3.1	Avvio/arresto della modalità di funzionamento e impostazione della temperatura	8
5.3.2	Tasso del flusso d'aria	8
5.3.3	Direzione aria	8
5.3.4	Funzionamento "Comfort airflow"	9
5.3.5	Funzionamento in modalità "Powerful"	9
5.3.6	Funzionamento "Econo"	10
5.3.7	Funzione di ACCENSIONE/SPEGNIMENTO del timer	10
6	Risparmio energetico e funzionamento ottimale	10
7	Manutenzione e assistenza	11
7.1	Panoramica: Manutenzione e assistenza	11
7.2	Pulizia dell'unità interna e del telecomando wireless	12
7.3	Pulizia del pannello anteriore	12
7.4	Informazioni sui filtri dell'aria	12
7.5	Pulizia dei filtri dell'aria	12
7.6	Elementi da prendere in considerazione prima di un lungo periodo di inattività	12
8	Risoluzione dei problemi	13
8.1	Sintomi che NON sono indice di problemi di funzionamento del sistema	13
8.1.1	Sintomo: Si avverte un suono come lo scorrere dell'acqua	13
8.1.2	Sintomo: Si avverte un suono simile a un soffio	13
8.1.3	Sintomo: Si avverte un suono simile a un ticchettio	13
8.1.4	Sintomo: Si avverte un suono simile a un fischio	13
8.1.5	Sintomo: Si avverte un suono simile a un clic durante il funzionamento o nel periodo di inattività	13
8.1.6	Sintomo: Si avverte un suono simile a un battito di mani	13
8.1.7	Sintomo: della nebbia bianca fuoriesce da un'unità (unità interna)	13
8.1.8	Sintomo: le unità possono emettere degli odori	13
8.1.9	Sintomo: la ventola esterna ruota mentre il climatizzatore non è in funzione	13
8.2	Risoluzione dei problemi in base ai codici di malfunzionamento	13
9	Smaltimento	14

1 Informazioni sulla documentazione

1.1 Informazioni su questo documento

Grazie per aver acquistato questo prodotto. Si prega di:

- Leggere attentamente la documentazione prima di usare l'interfaccia utente, per assicurarsi le migliori prestazioni possibili.
- Chiedere all'installatore di fornire informazioni sulle impostazioni da questi utilizzate per configurare il sistema. Controllare se ha compilato le tabelle delle impostazioni installatore. IN CASO CONTRARIO, chiedergli di provvedere in tal senso.
- Conservare la documentazione per future consultazioni.

Destinatari

Utenti finali



INFORMAZIONE

Quest'apparecchiatura è destinata ad essere utilizzata da utenti esperti o addestrati in officine, reparti dell'industria leggera e aziende agricole, oppure è destinata all'uso commerciale e domestico da parte di privati.

Serie di documenti

Questo documento fa parte di una serie di documenti. La serie completa è composta da:

- **Precauzioni generali per la sicurezza:**
 - Istruzioni di sicurezza che debbono essere lette prima di far funzionare il proprio sistema
 - Formato: cartaceo (nella confezione dell'unità esterna)
- **Manuale d'uso:**
 - Guida rapida per l'utilizzo di base
 - Formato: cartaceo (nella confezione dell'unità esterna)
- **Guida di riferimento per l'utente:**
 - Istruzioni dettagliate e informazioni essenziali per l'utilizzo di base e avanzato
 - Formato: file digitali disponibili su <https://www.daikin.eu>. Utilizzare la funzione di ricerca 🔍 per trovare il proprio modello.

Sul sito Web Daikin del proprio paese potrebbe essere disponibile una versione più recente della documentazione; in alternativa, informarsi presso l'installatore.

La documentazione originale è scritta in inglese. La documentazione in tutte le altre lingue è una traduzione.

2 Istruzioni di sicurezza per l'utente

Rispettare sempre le seguenti istruzioni e norme di sicurezza.

2.1 Informazioni generali



AVVERTENZA

In caso di dubbi su come utilizzare l'unità, contattare l'installatore.

AVVERTENZA

L'apparecchiatura può essere utilizzata da bambini a partire dagli 8 anni di età e da persone con capacità fisiche, sensoriali o mentali ridotte, ovvero senza la necessaria esperienza e le necessarie conoscenze, purché siano supervisionate da una persona responsabile della loro sicurezza, ricevano istruzioni riguardanti l'uso sicuro dell'apparecchio e comprendano i pericoli insiti nell'apparecchiatura.

I bambini **NON DEVONO** giocare con l'apparecchiatura.

La pulizia e la manutenzione **NON** devono essere effettuate dai bambini senza adeguata supervisione.

AVVERTENZA

Per evitare scosse elettriche o incendi:

- **NON** pulire l'unità con acqua.
- **NON** utilizzare l'unità con le mani bagnate.
- **NON** posizionare oggetti contenenti acqua sull'unità.

ATTENZIONE

- **NON** appoggiare oggetti o attrezzature sull'unità.
- **NON** sedersi, arrampicarsi o stare in piedi sull'unità.

- Le unità sono contrassegnate con il simbolo seguente:



Indica che i prodotti elettrici ed elettronici **NON** possono essere smaltiti insieme ai rifiuti domestici non differenziati. **NON** cercare di smontare il sistema da soli: lo smontaggio del sistema e il trattamento del refrigerante, dell'olio e di qualsiasi altra parte **DEVONO** essere eseguiti da un installatore qualificato in conformità alla legge applicabile.

Le unità **DEVONO** essere trattate presso una struttura specializzata per il riutilizzo, il riciclaggio e il recupero dei materiali. Il corretto smaltimento del prodotto eviterà le possibili conseguenze negative sull'ambiente e sulla salute dell'uomo. Per ulteriori informazioni, contattare l'installatore o l'ente locale preposto.

- Le batterie sono contrassegnate con il simbolo seguente:



Indica che la batteria **NON** può essere smaltita insieme ai rifiuti domestici non differenziati. Se sotto a tale simbolo è stampato un simbolo chimico, quest'ultimo indica che la batteria contiene un metallo pesante in una concentrazione superiore a un determinato valore.

I simboli chimici possibili sono: Pb: piombo (>0,004%).

Le batterie esauste **DEVONO** essere trattate presso una struttura specializzata per il riutilizzo. Il corretto smaltimento delle batterie esauste eviterà le possibili conseguenze negative sull'ambiente e sulla salute dell'uomo.

2.2 Istruzioni per un utilizzo sicuro

ATTENZIONE: MATERIALE LEGGERMENTE INFIAMMABILE

Il refrigerante all'interno di questa unità è leggermente infiammabile.

ATTENZIONE

NON inserire mani, corde o altri oggetti nell'ingresso o nell'uscita dell'aria. La rotazione del ventilatore ad alta velocità può causare lesioni.

AVVERTENZA

- **NON** modificare, smontare, rimuovere, reinstallare o riparare l'unità da soli. Uno smontaggio o un'installazione errati potrebbero favorire il rischio di scosse elettriche o incendi. Contattare il rivenditore.
- In caso di perdite accidentali di refrigerante, accertarsi che non vi siano fiamme libere. Il refrigerante è completamente sicuro, non è tossico ed è leggermente infiammabile, ma può generare gas nocivi nel caso di fughe accidentali in un ambiente in cui sono presenti vapori combustibili prodotti, ad esempio, da riscaldatori a ventilatore, fornelli a gas, ecc. Consultare sempre personale qualificato per accertarsi che il punto di perdita venga riparato o comunque corretto prima di mettere di nuovo in funzione l'unità.

2 Istruzioni di sicurezza per l'utente

ATTENZIONE

Utilizzare SEMPRE il sistema di comando a distanza wireless o un'altra interfaccia utente (se applicabile) per regolare le posizioni di alette e feritoie. Il meccanismo si rompe se le alette e le feritoie oscillano e vengono spostate forzatamente a mano.

ATTENZIONE

Non esporre MAI bambini piccoli, piante o animali direttamente al flusso d'aria.

AVVERTENZA

NON disporre oggetti sotto a un'unità interna e/o esterna se questa potrebbe bagnarsi. In caso contrario, la condensa sull'unità o sui tubi del refrigerante, la sporcizia nel filtro aria o l'ostruzione dello scarico potrebbero causare gocciolamento e gli oggetti sotto all'unità potrebbero sporcarsi o danneggiarsi.

AVVERTENZA

NON collocare contenitori di spray infiammabili accanto al climatizzatore; NON utilizzare spray vicino all'unità. Ciò potrebbe causare incendi.

AVVERTENZA

- Il refrigerante all'interno dell'unità è leggermente infiammabile, ma di norma NON dovrebbe fuoriuscire. Se il refrigerante dovesse fuoriuscire nel locale, entrando a contatto con la fiamma di un bruciatore, un riscaldatore o una cucina a gas, potrebbe causare un incendio o la formazione di gas nocivi.
- Spegnerne i dispositivi di riscaldamento infiammabili, arieggiare il locale e contattare il rivenditore presso cui è stata acquistata l'unità.
- NON utilizzare l'unità finché un tecnico dell'assistenza non ha effettuato la riparazione del componente che presenta una perdita di refrigerante.

AVVERTENZA

- NON perforare né bruciare i componenti del ciclo del refrigerante.
- NON utilizzare materiali per la pulizia o mezzi per accelerare il processo di sbrinamento diversi da quelli consigliati dal produttore.
- Prestare attenzione al fatto che il refrigerante all'interno del sistema è inodore.

AVVERTENZA

L'apparecchiatura deve essere conservata in una stanza senza fonti di accensione in funzionamento continuo (esempio: fiamme libere, apparecchiature a gas in funzione o riscaldatori elettrici in funzione).

PERICOLO: RISCHIO DI ELETTROCUZIONE

Prima di pulire il climatizzatore o il filtro dell'aria, interromperne il funzionamento e SPEGNERE tutte le fonti di alimentazione. In caso contrario, potrebbero verificarsi scosse elettriche e lesioni.

ATTENZIONE

Dopo un uso prolungato, verificare le condizioni dei raccordi e del supporto dell'unità. Se sono danneggiati, l'unità potrebbe cadere e provocare danni alle persone.

AVVERTENZA

Quando si lavora ad altezze elevate occorre fare molta attenzione con le scale a pioli.

PERICOLO: RISCHIO DI ELETTROCUZIONE

Prima di procedere alla pulizia, arrestare l'apparecchio, SPEGNERE l'interruttore o staccare il cavo di alimentazione. In caso contrario, potrebbero verificarsi folgorazioni o lesioni alle persone.

AVVERTENZA

Interrompere il funzionamento e DISATTIVARE l'alimentazione se si verificano anomalie (puzza di bruciato, ecc.).

Se l'unità continua a funzionare in tali circostanze, possono verificarsi guasti, scosse elettriche o incendi. Contattare il rivenditore.

ATTENZIONE

L'unità è dotata di sistemi di sicurezza ad alimentazione elettrica, ad esempio il rilevatore delle perdite di refrigerante. Perché siano efficaci, l'unità deve essere sempre alimentata dopo l'installazione, tranne che per brevi periodi di manutenzione.

3 Informazioni sul sistema

ATTENZIONE: MATERIALE LEGGERMENTE INFIAMMABILE

Il refrigerante all'interno di questa unità è leggermente infiammabile.

ATTENZIONE

L'unità è dotata di sistemi di sicurezza ad alimentazione elettrica, ad esempio il rilevatore delle perdite di refrigerante. Perché siano efficaci, l'unità deve essere sempre alimentata dopo l'installazione, tranne che per brevi periodi di manutenzione.

AVVISO

NON utilizzare il sistema per scopi diversi. NON utilizzare l'unità per raffreddare strumenti di precisione, cibo, piante, animali e opere d'arte. Ne potrebbe conseguire un deterioramento della qualità.

3.1 Unità interna

ATTENZIONE

NON inserire mani, corde o altri oggetti nell'ingresso o nell'uscita dell'aria. La rotazione del ventilatore ad alta velocità può causare lesioni.

INFORMAZIONE

Il livello di pressione sonora è inferiore a 70 dBA.

AVVERTENZA

- NON modificare, smontare, rimuovere, reinstallare o riparare l'unità da soli. Uno smontaggio o un'installazione errati potrebbero favorire il rischio di scosse elettriche o incendi. Contattare il rivenditore.
- In caso di perdite accidentali di refrigerante, accertarsi che non vi siano fiamme libere. Il refrigerante è completamente sicuro, non è tossico ed è leggermente infiammabile, ma può generare gas nocivi nel caso di fughe accidentali in un ambiente in cui sono presenti vapori combustibili prodotti, ad esempio, da riscaldatori a ventilatore, fornelli a gas, ecc. Consultare sempre personale qualificato per accertarsi che il punto di perdita venga riparato o comunque corretto prima di mettere di nuovo in funzione l'unità.

INFORMAZIONE

Le figure che seguono sono solo un esempio e potrebbero NON corrispondere del tutto al layout sistema in questione.

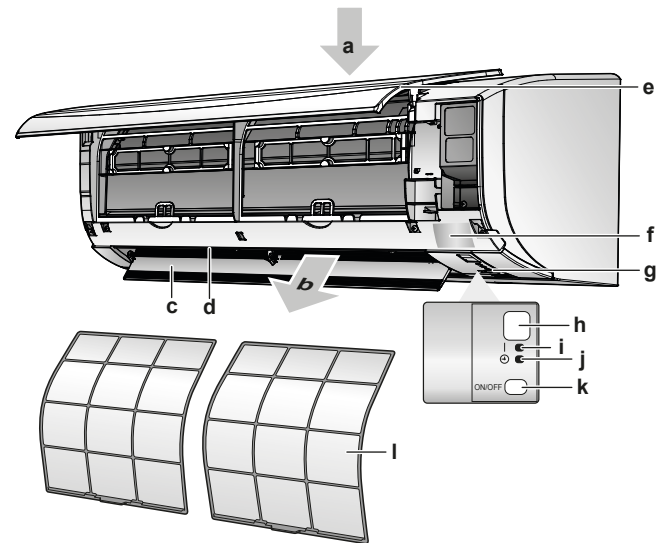

- a Entrata dell'aria
- b Uscita dell'aria
- c Aletta (deflettore orizzontale)
- d Feroite (deflettori verticali)
- e Pannello frontale
- f Targhetta del modello
- g Sensore della temperatura ambiente
- h Ricevitore del segnale
- i Indicatore di funzionamento (verde)
- j Spia del timer (arancione)
- k Interruttore di accensione/spengimento dell'unità interna
- l Filtro dell'aria

Pulsante ON/OFF

Se l'interfaccia utente (es. il sistema di comando a distanza wireless) è assente, è possibile utilizzare il pulsante ON/OFF sull'unità interna per avviare/interrompere il funzionamento. All'avvio del funzionamento mediante questo pulsante vengono utilizzate le seguenti impostazioni:

- Modalità di funzionamento = Automatica
- Impostazione di temperatura = 25°C
- Portata del flusso d'aria = Automatica

3.2 Informazioni sull'interfaccia utente

Telecomando wireless

INFORMAZIONE

L'unità interna viene fornita con il telecomando wireless come interfaccia utente. Il presente manuale descrive solo il funzionamento con questa interfaccia utente. Se è collegata un'altra interfaccia utente, consultare il manuale di funzionamento dell'interfaccia utente collegata.

- **Luce diretta del sole.** NON esporre il telecomando wireless alla luce diretta del sole.
- **Polvere.** La presenza di polvere sul trasmettitore o sul ricevitore di segnali ne riduce la sensibilità. Togliere la polvere con un panno morbido.
- **Luci a fluorescenza.** Potrebbe essere impossibile trasmettere e ricevere segnali se nel locale sono presenti lampade a fluorescenza. In tal caso, contattare l'installatore.
- **Altri apparecchi.** Se i segnali del telecomando wireless azionano altri apparecchi, spostare tali apparecchi o contattare l'installatore.
- **Tende.** Accertarsi che tende o altri oggetti NON blocchino il segnale tra l'unità e il telecomando wireless.

3 Informazioni sul sistema

AVVISO

- NON lasciar cadere il telecomando wireless.
- NON far entrare il telecomando wireless in contatto con l'acqua.

3.2.1 Componenti: Telecomando wireless

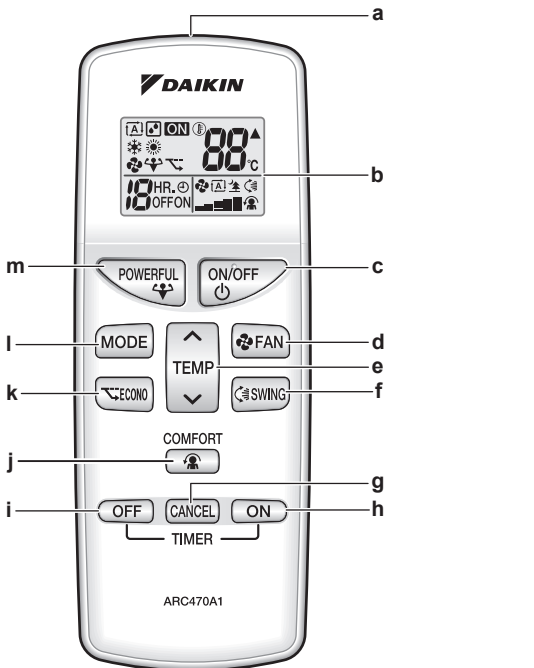

- a Trasmettitore di segnale
- b Display LCD
- c Pulsante ON/OFF
- d Pulsante di impostazione ventola
- e Pulsante di regolazione della temperatura
- f Pulsante oscillazione
- g Pulsante annullamento timer
- h Pulsante di accensione timer
- i Pulsante spegnimento timer
- j Pulsante di funzionamento "Comfort airflow"
- k Pulsante Econo
- l Pulsante di selezione della modalità
- m Pulsante "Powerful"

3.2.2 Stato: Display LCD del telecomando wireless

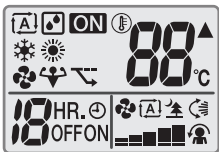

Icona	Descrizione
	Modalità di funzionamento = Automatica
	Modalità di funzionamento = Deumidificazione
	Modalità di funzionamento = Riscaldamento
	Modalità di funzionamento = Raffreddamento
	Modalità di funzionamento = Solo ventilazione
	Funzionamento in modalità "Powerful" attivo
	Funzionamento in modalità "Econo" attivo

Icona	Descrizione
	Funzionamento attivo
	L'unità interna riceve un segnale dall'interfaccia utente
	Impostazione temperatura attuale
	Tasso del flusso d'aria = Automatico
	Tasso del flusso d'aria = Funzionamento silenzioso dell'unità interna
	Tasso del flusso d'aria = Alto
	Tasso del flusso d'aria = Medio-alto
	Tasso del flusso d'aria = Medio
	Tasso del flusso d'aria = Medio-basso
	Tasso del flusso d'aria = Basso
	Funzionamento in modalità "Comfort" attivo
	Oscillazione verticale automatica attiva
	ACCENSIONE timer attiva
	SPEGNIMENTO timer attivo

3.2.3 Funzionamento del telecomando wireless

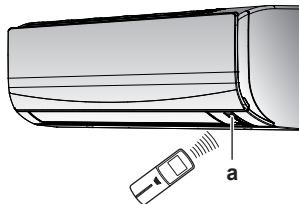

a Ricevitore del segnale a infrarossi

- 1 Puntare il trasmettitore del segnale verso il ricevitore del segnale a infrarossi sull'unità interna (la distanza massima per la comunicazione è di 7 m).

Risultato: Quando l'unità interna riceve un segnale dal telecomando wireless, viene prodotto un suono:

Suono	Descrizione
Bip-bip	Il funzionamento ha inizio.
Bip	L'impostazione cambia.
Bip lungo	Il funzionamento si arresta.

4 Prima dell'uso

4.1 Montaggio del supporto del telecomando wireless

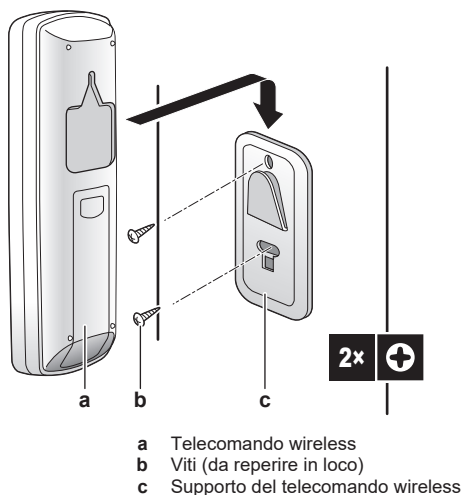

- 1 Scegliere una posizione in cui i segnali possano raggiungere l'unità.
- 2 Fissare il supporto con le viti alla parete o in una posizione simile.
- 3 Agganciare il sistema di comando a distanza wireless al supporto.

4.2 Inserimento delle batterie

Le batterie hanno una durata di circa 1 anno.

- 1 Rimuovere il coperchio posteriore.
- 2 Inserire entrambe le batterie contemporaneamente.
- 3 Riposizionare il coperchio.

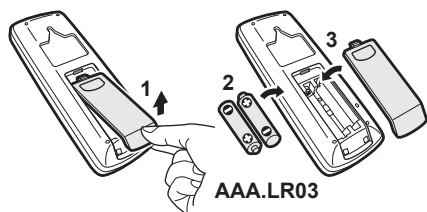

4.3 Attivazione dell'alimentazione elettrica

- 1 Accendere l'interruttore.

Risultato: L'aletta dell'unità interna si aprirà e si chiuderà per impostare la posizione di riferimento.

5 Funzionamento



INFORMAZIONE

L'unità interna viene fornita con il telecomando wireless come interfaccia utente. Il presente manuale descrive solo il funzionamento con questa interfaccia utente. Se è collegata un'altra interfaccia utente, consultare il manuale di funzionamento dell'interfaccia utente collegata.

5.1 Intervallo di funzionamento

Per un funzionamento sicuro ed efficiente, utilizzare il sistema all'interno dei seguenti intervalli di temperatura e umidità.

Modalità di funzionamento	Range di funzionamento
Raffreddamento ^{(a)(b)}	<ul style="list-style-type: none"> Temperatura esterna: -10~48°C DB Temperatura interna: 18~32°C DB Umidità interna: ≤80%
Riscaldamento ^(a)	<ul style="list-style-type: none"> Temperatura esterna: -15~24°C DB Temperatura interna: 10~30°C DB
Deumidificazione ^(a)	<ul style="list-style-type: none"> Temperatura esterna: -10~48°C DB Temperatura interna: 18~32°C DB Umidità interna: ≤80%

^(a) Un dispositivo di sicurezza potrebbe arrestare il funzionamento del sistema quando l'unità supera il proprio intervallo di funzionamento.

^(b) Potrebbero verificarsi condensa e gocciolamento dell'acqua quando l'unità supera il proprio intervallo di funzionamento.

5.2 Quando usare determinate funzioni

Per stabilire quali funzioni utilizzare, fare riferimento alla seguente tabella:

Funzione	Attività
Funzioni di base	
Modalità di funzionamento e temperatura	Per avviare/interrompere il sistema e impostare la temperatura: <ul style="list-style-type: none"> Riscaldare o raffreddare un ambiente. Far circolare aria nella stanza senza riscaldamento o raffreddamento. Diminuire l'umidità in una stanza. Nella modalità Automatica, consente di selezionare automaticamente una temperatura appropriata e una modalità di funzionamento.
Direzione del flusso d'aria	Per regolare la direzione del flusso d'aria (posizione oscillante o fissa).
Tasso del flusso d'aria	Per regolare la quantità di aria immessa in una stanza. Per funzionare generando meno rumore.
Funzioni avanzate	
Econo	Per utilizzare il sistema quando si usano anche altri apparecchi che consumano corrente. Per risparmiare energia.
Comfort	Per fornire un flusso d'aria confortevole che NON sia a contatto diretto con le persone.
Powerful	Per raffreddare o riscaldare la stanza rapidamente.
Timer ATTIVATO + Timer DISATTIVATO	Per attivare o disattivare automaticamente il sistema.

5 Funzionamento

5.3 Modalità di funzionamento e setpoint della temperatura

Quando. Regolare la modalità di funzionamento del sistema e impostare la temperatura quando lo si desidera per:

- Riscaldare o raffreddare un locale
- Far circolare aria in un locale senza riscaldamento o raffreddamento
- Diminuire l'umidità in un locale

Cosa. Il sistema funziona in maniera diversa a seconda della selezione dell'utente.

Impostazione	Descrizione
Automatica	Il sistema raffredda o riscalda un locale al setpoint di temperatura. Se necessario passa automaticamente tra raffreddamento e riscaldamento.
Deumidificazione	Il sistema diminuisce l'umidità in un locale.
Riscaldamento	Il sistema riscalda un locale al setpoint di temperatura.
Raffreddamento	Il sistema raffredda un locale al setpoint di temperatura.
Ventilazione	Il sistema controlla solo il flusso d'aria (direzione e portata del flusso d'aria). Il sistema NON controlla la temperatura.

Informazioni aggiuntive:

- **Temperatura esterna.** L'effetto di raffreddamento o riscaldamento del sistema diminuisce quando la temperatura esterna è troppo alta o troppo bassa.
- **Funzionamento in sbrinamento.** Durante il funzionamento di riscaldamento, sull'unità esterna potrebbe formarsi del ghiaccio che diminuisce la capacità di riscaldamento. In tal caso, il sistema passa automaticamente al funzionamento in sbrinamento per rimuovere il ghiaccio. Durante il funzionamento in sbrinamento, l'unità interna NON emette aria calda.

5.3.1 Avvio/arresto della modalità di funzionamento e impostazione della temperatura

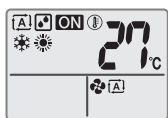

ON: L'unità è in funzione.

A: Modalità di funzionamento = Automatica

D: Modalità di funzionamento = Deumidificazione

H: Modalità di funzionamento = Riscaldamento

C: Modalità di funzionamento = Raffreddamento

V: Modalità di funzionamento = Solo ventilazione

88°C: Mostra la temperatura impostata.

- 1 Premere una o più volte per selezionare la modalità di funzionamento.

Risultato: La modalità verrà impostata con la seguente sequenza:



- 2 Premere per avviare il funzionamento.

Risultato: viene visualizzato sul display LCD.

Risultato: La spia di funzionamento si accende.

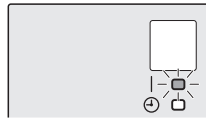

- 3 Premere o una o più volte per ridurre o aumentare la temperatura.

Nota: Quando si utilizza la modalità in deumidificazione o solo ventilazione, non è possibile regolare la temperatura.

- 4 Premere per interrompere il funzionamento.

Risultato: scompare dal display LCD.

Risultato: La spia di funzionamento si spegne.

5.3.2 Tasso del flusso d'aria

INFORMAZIONE

- Quando si utilizza la modalità di funzionamento in Deumidificazione, NON È POSSIBILE regolare l'impostazione del tasso del flusso d'aria.
- La portata del flusso d'aria nella modalità di riscaldamento si riduce per evitare di generare un flusso d'aria freddo. Quando la temperatura del flusso d'aria aumenta, il funzionamento prosegue con la portata del flusso d'aria impostata.

- 1 Premere per scegliere:

	5 livelli di tasso del flusso d'aria, da "1" a "5"
	Funzionamento con tasso del flusso d'aria automatico
	Funzionamento a basso rumore dell'unità interna. Quando il tasso del flusso dell'aria è impostato su "1", il rumore generato dall'unità si riduce.

INFORMAZIONE

Se l'unità raggiunge il setpoint di temperatura:

- In modalità riscaldamento, la ventola smetterà di funzionare.
- In modalità raffreddamento, la ventola continuerà a funzionare con l'attuale portata del flusso d'aria.

Regolazione del tasso del flusso dell'aria

- 1 Premere per cambiare l'impostazione del flusso d'aria nella seguente sequenza:



5.3.3 Direzione aria

Quando. Regolare la direzione del flusso d'aria come desiderato.

Cosa. Il sistema dirige il flusso d'aria in maniera diversa, a seconda della selezione dell'utente (posizione oscillante o fissa). Ciò è possibile mediante il movimento dei deflettori verticali.

Impostazione	Direzione del flusso d'aria
Oscillazione verticale automatica	Si muove su e giù.

Impostazione	Direzione del flusso d'aria
[←]	Resta in una posizione fissa.



ATTENZIONE

- Usare SEMPRE un'interfaccia utente (ad es. un telecomando wireless) per regolare l'angolazione del deflettore. Quando il deflettore oscilla e lo si sposta forzatamente con le mani, il meccanismo si rompe.
- Prestare attenzione quando si regolano le feritoie. All'interno dell'uscita dell'aria, la ventola ruota ad alta velocità.

L'intervallo di movimento del deflettore varia in base alla modalità di funzionamento. Il deflettore si arresta nella posizione superiore quando il tasso del flusso d'aria viene ridotto durante l'impostazione dell'oscillazione verso l'alto e verso il basso.

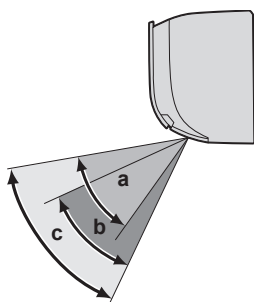

- a Intervallo di oscillazione nel funzionamento in modalità di raffreddamento o di deumidificazione
- b Intervallo di oscillazione nel funzionamento in modalità di riscaldamento
- c Intervallo di oscillazione nel funzionamento in modalità di solo ventilazione

Regolazione della direzione del flusso dell'aria

- 1 Per utilizzare l'oscillazione automatica, premere .

Risultato:  verrà visualizzato sul display LCD.

Risultato: L'aletta (deflettore orizzontale) inizierà ad oscillare.

- 2 Per utilizzare una posizione fissa, premere  quando l'aletta raggiunge la posizione desiderata.

Risultato:  scompare dal display LCD.

Regolazione delle feritoie (deflettori verticali)

- 1 Tenere una o entrambe le manopole e muovere le feritoie.

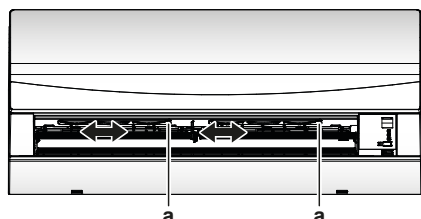

a Manopole



INFORMAZIONE

Quando l'unità è installata in un angolo di una stanza, la direzione delle feritoie deve essere distante dalla parete. L'efficienza sarà ridotta se una parete blocca l'aria.

5.3.4 Funzionamento "Comfort airflow"

Questo funzionamento può essere utilizzato nella modalità di **riscaldamento** o di **raffreddamento**. Fornirà un flusso d'aria confortevole che NON sarà a contatto diretto con le persone. Il

sistema imposta automaticamente la posizione fissa del flusso d'aria verso l'alto nella modalità di funzionamento in Raffreddamento e verso il basso nella modalità di funzionamento in Riscaldamento.

Modalità di funzionamento in raffreddamento

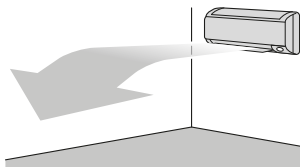

Modalità di funzionamento in riscaldamento

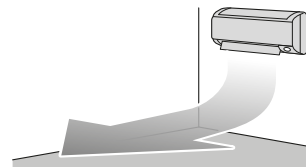

INFORMAZIONE

NON è possibile usare contemporaneamente il funzionamento "Powerful" e il funzionamento "Comfort airflow". L'ultima funzione selezionata ha la priorità. Se si seleziona l'oscillazione automatica verticale, il funzionamento "Comfort airflow" sarà annullato.

Avvio/Arresto del funzionamento "Comfort airflow"

- 1 Premere  per iniziare.

Risultato: La posizione dell'aletta verrà modificata,  viene visualizzato sul display LCD e il tasso del flusso d'aria è impostato su automatico.

Modalità	Posizione dell'aletta...
Raffreddamento/Deumidificazione	Verso l'alto
Riscaldamento	Verso il basso

Nota: Il funzionamento "Comfort airflow" NON è disponibile nella modalità Solo ventilazione.

- 2 Premere  per interrompere il funzionamento.

Risultato: L'aletta torna nella posizione precedente alla modalità "Comfort airflow";  scompare dal display LCD.

5.3.5 Funzionamento in modalità "Powerful"

Questa attività ottimizza rapidamente l'effetto di raffreddamento/riscaldamento in qualsiasi modalità di funzionamento. È possibile ottenere la capacità massima.



INFORMAZIONE

NON è possibile usare il funzionamento "Powerful" insieme al funzionamento "Econo" e "Comfort". L'ultima funzione selezionata ha la priorità.

Il funzionamento "Powerful" NON aumenta la capacità dell'unità se quest'ultimo è già in funzione alla massima capacità.

Avvio/Arresto del funzionamento "Powerful"



- 1 Premere  per iniziare.

Risultato:  viene visualizzato sul display LCD. Il funzionamento "Powerful" dura per 20 minuti; dopodiché, il funzionamento torna alla modalità precedentemente impostata.

- 2 Premere  per interrompere il funzionamento.

Risultato:  scompare dal display LCD.

6 Risparmio energetico e funzionamento ottimale

Nota: Il funzionamento "Powerful" può essere impostato solo quando l'unità è in funzione. Premendo  o modificando la modalità di funzionamento, l'operazione viene annullata;  scompare dal display LCD.

5.3.6 Funzionamento "Econo"

Questa funzione consente un funzionamento efficiente limitando il valore massimo di consumo energetico. Tale funzione è utile se è necessario prestare attenzione per assicurare che non scatti alcun interruttore di protezione quando il prodotto viene utilizzato insieme ad altri apparecchi.

INFORMAZIONE

- NON è possibile usare contemporaneamente il funzionamento "Powerful" e il funzionamento "Econo". L'ultima funzione selezionata ha la priorità.
- Il funzionamento "Econo" riduce il consumo energetico dell'unità esterna limitando la velocità di rotazione del compressore. Se il consumo energetico è già basso, il funzionamento "Econo" NON ridurrà ulteriormente il consumo energetico.

Avvio/Arresto del funzionamento "Econo"

- 1 Premere  per iniziare.

Risultato:  viene visualizzato sul display LCD.

- 2 Premere  per interrompere il funzionamento.

Risultato:  scompare dal display LCD.

5.3.7 Funzione di ACCENSIONE/SPEGNIMENTO del timer

Le funzioni del timer sono utili per accendere/spengere automaticamente il climatizzatore di notte o di mattina. È inoltre possibile usare le funzioni dei timer di accensione e spegnimento in combinazione.

INFORMAZIONE

Programmare di nuovo il timer in caso di:

- Spegnimento dell'unità da parte di un interruttore.
- Interruzione dell'alimentazione.
- Dopo la sostituzione delle batterie del telecomando wireless.

Avvio/Arresto della funzione di ACCENSIONE del timer

- 1 Premere  per iniziare.

Risultato: Sul display LCD viene visualizzato  ON e la spia del timer si accende.

INFORMAZIONE

Ogni volta che viene premuto , l'impostazione dell'ora avanza di 1 ora. Il timer può essere impostato da 1 fino a un massimo di 12 ore.

- 2 Premere  per interrompere il funzionamento.

Risultato:  ON scompare dal display LCD e la spia del timer si spegne.

Avvio/Arresto della funzione di SPEGNIMENTO del timer

INFORMAZIONE

Quando si imposta il timer di accensione/spegnimento, l'impostazione dell'ora viene memorizzata. La memoria viene azzerata quando si sostituiscono le batterie del sistema di comando a distanza wireless.

Modalità di impostazione notturna

Quando si imposta il timer di spegnimento, il climatizzatore regola automaticamente l'impostazione della temperatura (0,5°C in più nella modalità di raffreddamento, 2,0°C in meno nella modalità di riscaldamento) per impedire un raffreddamento/riscaldamento eccessivo e assicurare una temperatura confortevole durante il sonno.

Utilizzare questa funzione se l'unità è operativa e si desidera interrompere il funzionamento dopo un certo periodo di tempo.

- 1 Premere  per iniziare.

Risultato: Sul display LCD viene visualizzato  OFF e la spia del timer si accende.

INFORMAZIONE

Ogni volta che viene premuto , l'impostazione dell'ora avanza di 1 ora. Il timer può essere impostato da 1 fino a un massimo di 9 ore.

- 2 Premere  per interrompere il funzionamento.

Risultato:  OFF scompare dal display LCD e la spia del timer si spegne.

Combinazione delle funzioni di ACCENSIONE e SPEGNIMENTO del timer

- 1 Per impostare i timer, vedere "[Avvio/Arresto della funzione di SPEGNIMENTO del timer](#)" [▶ 10] e "[Avvio/Arresto della funzione di ACCENSIONE del timer](#)" [▶ 10].

Risultato: Sul display LCD vengono visualizzati OFF e ON.

- 2 Esempio di ciò che viene visualizzato sul display LCD se si

combinano i 2 timer:  

6 Risparmio energetico e funzionamento ottimale

INFORMAZIONE

- L'unità consuma elettricità anche se si trova nello stato DISATTIVATO.
- Quando l'energia elettrica torna dopo un'interruzione, verrà ripresa la modalità precedentemente selezionata.

ATTENZIONE

Non esporre MAI bambini piccoli, piante o animali direttamente al flusso d'aria.

AVVISO

NON posizionare oggetti sotto all'unità interna e/o esterna, in quanto potrebbero bagnarsi. In caso contrario, potrebbe verificarsi un gocciolamento dovuto alla condensa nell'unità o nei tubi del refrigerante, oppure all'ostruzione del filtro dell'aria o dello scarico, e gli oggetti in questione potrebbero sporcarsi o essere danneggiati.

**AVVERTENZA**

NON collocare contenitori di spray infiammabili accanto al climatizzatore; NON utilizzare spray vicino all'unità. Ciò potrebbe causare incendi.

**ATTENZIONE**

NON azionare il sistema se nel locale è stato utilizzato un insetticida a fumigazione. Le sostanze chimiche potrebbero depositarsi nell'unità e mettere in pericolo la salute delle persone particolarmente sensibili alle sostanze chimiche.

Per un corretto funzionamento del sistema, attenersi alle seguenti precauzioni.

- Proteggere la stanza dalla luce diretta del sole durante il raffreddamento mediante tende o dispositivi oscuranti.
- Assicurarsi che l'area sia ben ventilata. NON ostruire nessuna apertura di ventilazione.
- Aerare spesso. Un utilizzo prolungato implica un'attenzione particolare per l'aerazione.
- Tenere chiuse le porte e le finestre. Se porte e finestre rimangono aperte, l'aria uscirà dalla stanza riducendo l'effetto di raffreddamento o riscaldamento.
- EVITARE un raffreddamento o un riscaldamento eccessivo. Per risparmiare energia, mantenere l'impostazione della temperatura ad un livello medio.
- Non appoggiare MAI oggetti accanto all'ingresso o all'uscita dell'aria dell'unità. In quanto l'effetto di riscaldamento/raffreddamento potrebbe ridursi oppure l'unità potrebbe arrestarsi.
- Spegnere l'interruttore quando l'unità NON viene utilizzata per lunghi periodi di tempo. Se l'interruttore rimane acceso, l'unità consuma elettricità. Prima di riavviare l'unità, accendere l'interruttore 6 ore prima della messa in funzione per garantire il corretto funzionamento.
- Potrebbe formarsi della condensa se l'umidità supera l'80% o se l'uscita di drenaggio è ostruita.
- Regolare la temperatura della stanza in modo da creare un ambiente confortevole. Evitare un riscaldamento o un raffreddamento eccessivi. Si prega di notare che potrebbe trascorrere un po' di tempo prima che l'ambiente raggiunga la temperatura impostata. Prendere in considerazione la possibilità di usare le opzioni di impostazione del timer.
- Regolare la direzione del flusso dell'aria per evitare che l'aria fredda si raccolga a livello del pavimento o che l'aria calda si accumuli a livello del soffitto. (L'aria sale verso il soffitto durante le operazioni di raffreddamento o deumidificazione e scende durante l'operazione di riscaldamento.)
- Evitare di dirigere il flusso dell'aria sugli occupanti dell'ambiente.
- Utilizzare il sistema entro l'intervallo di temperatura consigliato (26~28°C per il raffreddamento e 20~24°C per il riscaldamento) per risparmiare energia.

7 Manutenzione e assistenza

7.1 Panoramica: Manutenzione e assistenza

L'installatore deve effettuare una manutenzione annuale.

Informazioni sul refrigerante

Questo prodotto contiene gas fluorurati a effetto serra. NON liberare tali gas nell'atmosfera.

Tipo di refrigerante: R32

Valore potenziale di riscaldamento globale (GWP): 675

**AVVISO**

La manutenzione DEVE essere eseguita da un installatore autorizzato o da un tecnico dell'assistenza.

Si consiglia di eseguire la manutenzione almeno una volta l'anno. Tuttavia, le leggi vigenti potrebbero imporre intervalli di manutenzione più brevi.

**AVVERTENZA**

- Il refrigerante all'interno dell'unità è leggermente infiammabile, ma di norma NON dovrebbe fuoriuscire. Se il refrigerante dovesse fuoriuscire nel locale, entrando a contatto con la fiamma di un bruciatore, un riscaldatore o una cucina a gas, potrebbe causare un incendio o la formazione di gas nocivi.
- Spegnere i dispositivi di riscaldamento infiammabili, arieggiare il locale e contattare il rivenditore presso cui è stata acquistata l'unità.
- NON utilizzare l'unità finché un tecnico dell'assistenza non ha effettuato la riparazione del componente che presenta una perdita di refrigerante.

**AVVERTENZA**

- NON perforare né bruciare i componenti del ciclo del refrigerante.
- NON utilizzare materiali per la pulizia o mezzi per accelerare il processo di sbrinamento diversi da quelli consigliati dal produttore.
- Prestare attenzione al fatto che il refrigerante all'interno del sistema è inodore.

**AVVERTENZA**

L'apparecchiatura deve essere conservata in una stanza senza fonti di accensione in funzionamento continuo (esempio: fiamme libere, apparecchiature a gas in funzione o riscaldatori elettrici in funzione).

**PERICOLO: RISCHIO DI ELETTROCUZIONE**

Prima di pulire il climatizzatore o il filtro dell'aria, interromperne il funzionamento e SPEGNERE tutte le fonti di alimentazione. In caso contrario, potrebbero verificarsi scosse elettriche e lesioni.

**AVVERTENZA**

Per evitare scosse elettriche o incendi:

- NON pulire l'unità con acqua.
- NON utilizzare l'unità con le mani bagnate.
- NON posizionare oggetti contenenti acqua sull'unità.

**ATTENZIONE**

Dopo un uso prolungato, verificare le condizioni dei raccordi e del supporto dell'unità. Se sono danneggiati, l'unità potrebbe cadere e provocare danni alle persone.

**ATTENZIONE**

NON toccare le alette dello scambiatore di calore. Le alette sono affilate e potrebbero causare lesioni da taglio.

**AVVERTENZA**

Quando si lavora ad altezze elevate occorre fare molta attenzione con le scale a pioli.

**AVVISO**

Utilizzare solo parti secondo il servizio Daikin.

7 Manutenzione e assistenza

7.2 Pulizia dell'unità interna e del telecomando wireless



PERICOLO: RISCHIO DI ELETTROCUZIONE

Prima di procedere alla pulizia, arrestare l'apparecchio, **SPEGNERE** l'interruttore o staccare il cavo di alimentazione. In caso contrario, potrebbero verificarsi folgorazioni o lesioni alle persone.



AVVISO

- NON utilizzare benzina, benzene, solventi, polvere per lucidare o liquidi insetticidi. **Conseguenza possibile:** Scolorimento e deformazione.
- NON utilizzare acqua o aria a temperatura superiore a 40°C. **Conseguenza possibile:** Scolorimento e deformazione.
- NON utilizzare composti di lucidatura.
- NON utilizzare spazzole abrasive. **Conseguenza possibile:** La finitura della superficie potrebbe staccarsi.
- L'utente finale non deve MAI occuparsi della pulizia delle parti interne dell'unità; tali operazioni devono essere eseguite esclusivamente da un tecnico dell'assistenza qualificato. Contattare il rivenditore.

- 1 Pulire con un panno morbido. Se risulta difficile rimuovere le macchie, utilizzare acqua o un detergente neutro.

7.3 Pulizia del pannello anteriore

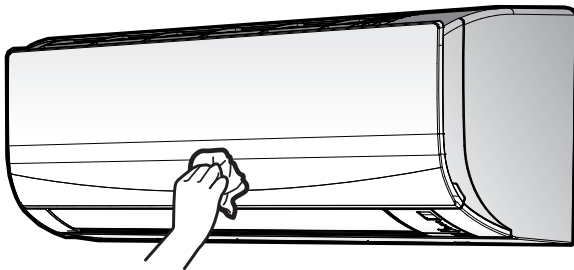

- 1 Pulire il pannello anteriore con un panno morbido. Se risulta difficile rimuovere le macchie, utilizzare acqua o un detergente neutro.

7.4 Informazioni sui filtri dell'aria

Utilizzare l'unità con filtri sporchi significa che il filtro:

- NON PUÒ deodorare l'aria,
- NON PUÒ pulire l'aria,
- causa uno scarso riscaldamento/raffreddamento,
- provoca cattivi odori.

7.5 Pulizia dei filtri dell'aria

- 1 Spingere la linguetta al centro di ogni filtro dell'aria, quindi tirarla verso il basso.
- 2 Estrarre i filtri dell'aria.

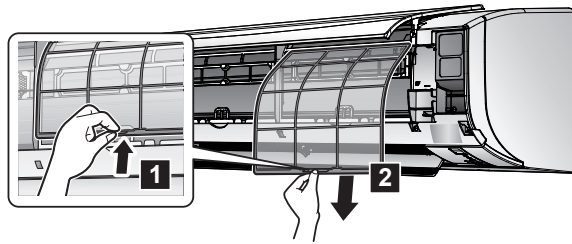

- 3 Lavare i filtri dell'aria con acqua o pulirli con un aspirapolvere.

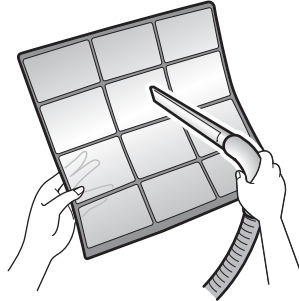

- 4 Immergerli in acqua tiepida per circa 10-15 minuti.

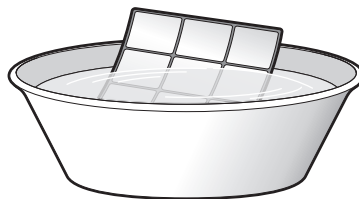

- 5 Reinstallare tutti i filtri nella loro posizione originale.





INFORMAZIONE

- Se la polvere NON si elimina facilmente, lavare i filtri con un detergente neutro disciolto in acqua tiepida. Lasciar asciugare i filtri dell'aria all'ombra.
- Si consiglia di pulire i filtri dell'aria ogni 2 settimane.

7.6 Elementi da prendere in considerazione prima di un lungo periodo di inattività

Utilizzare l'unità nella modalità **solo ventilazione** per diverse ore per asciugare l'interno dell'unità.

- 1 Premere  e selezionare la modalità di sola ventilazione.
- 2 Premere  per avviare il funzionamento.
- 3 Quando il funzionamento si interrompe, portare l'interruttore in posizione OFF.
- 4 Pulire i filtri dell'aria e ricollocarli nelle posizioni originali.
- 5 Rimuovere le batterie del telecomando wireless.



INFORMAZIONE

Si consiglia di far eseguire una manutenzione periodica da parte di un tecnico specializzato. Per la manutenzione da parte di un tecnico specializzato, contattare il proprio rivenditore locale. I costi della manutenzione sono a carico del cliente.

In determinate condizioni di funzionamento, l'interno dell'unità potrebbe sporcarsi dopo svariate stagioni di impiego, con il conseguente deterioramento delle prestazioni.

8 Risoluzione dei problemi

Se dovesse verificarsi uno dei seguenti malfunzionamenti, adottare le misure specificate di seguito e contattare il rivenditore.



AVVERTENZA

Interrompere il funzionamento e DISATTIVARE l'alimentazione se si verificano anomalie (puzza di bruciato, ecc.).

Se l'unità continua a funzionare in tali circostanze, possono verificarsi guasti, scosse elettriche o incendi. Contattare il rivenditore.

Il sistema DEVE essere riparato da un tecnico qualificato.

Problema di funzionamento	Misura
Se un dispositivo di sicurezza, quale un fusibile, un interruttore o un interruttore di dispersione a terra, entra in funzione frequentemente, o se l'interruttore di accensione/spengimento NON funziona in modo corretto.	Spegnere l'interruttore principale.
Se l'unità perde acqua.	Arrestare l'unità.
L'interruttore di azionamento non funziona correttamente.	Disattivare l'alimentazione.
Se il display dell'interfaccia utente indica il numero dell'unità, la spia di funzionamento lampeggia ed è visualizzato il codice di malfunzionamento.	Darne comunicazione all'installatore specificando il codice di malfunzionamento.

Se il sistema NON funziona correttamente per motivi diversi da quelli sopra indicati e non risulta evidente alcuno dei malfunzionamenti sopra indicati, occorre eseguire accertamenti sul sistema attenendosi alle procedure riportate di seguito.



INFORMAZIONE

Per ulteriori suggerimenti per la risoluzione dei problemi, consultare la guida di riferimento all'indirizzo <https://www.daikin.eu>. Utilizzare la funzione di ricerca  per individuare il modello in uso.

Una volta controllati tutti i punti di cui sopra, se risulta impossibile risolvere il problema da soli, contattare l'installatore e dichiarare i sintomi, il nome completo del modello dell'unità (possibilmente con il numero di produzione) e la data di installazione (indicata sul certificato di garanzia).

8.1 Sintomi che NON sono indice di problemi di funzionamento del sistema

I seguenti sintomi NON sono indice di problemi di funzionamento del sistema:

8.1.1 Sintomo: Si avverte un suono come lo scorrere dell'acqua

- Questo suono è causato dal fluire del refrigerante nell'unità.
- Tale suono può essere generato quando l'acqua scorre via dall'unità durante il funzionamento in raffreddamento o in modalità di deumidificazione.

8.1.2 Sintomo: Si avverte un suono simile a un soffio

Questo suono è generato quando viene modificata la direzione del flusso del refrigerante (ad es. quando si passa dal raffreddamento al riscaldamento).

8.1.3 Sintomo: Si avverte un suono simile a un ticchettio

Questo suono viene generato quando l'unità si espande o si contrae leggermente con le variazioni di temperatura.

8.1.4 Sintomo: Si avverte un suono simile a un fischio

Questo suono è generato dal fluire del refrigerante durante il funzionamento di sbrinamento.

8.1.5 Sintomo: Si avverte un suono simile a un clic durante il funzionamento o nel periodo di inattività

Questo suono si genera quando le valvole di controllo del refrigerante o le parti elettriche sono in funzione.

8.1.6 Sintomo: Si avverte un suono simile a un battito di mani

Questo suono si genera quando un dispositivo esterno aspira aria fuori dalla stanza (ad es. ventola di scarico, cappa di aspirazione) mentre le porte e le finestre della stanza sono chiuse. Aprire le porte o le finestre o spegnere il dispositivo.

8.1.7 Sintomo: della nebbia bianca fuoriesce da un'unità (unità interna)

- Quando il livello di umidità è elevato durante il funzionamento in modalità raffreddamento (in ambienti oleosi o polverosi). Se la parte interna di un'unità interna è molto contaminata, la distribuzione della temperatura all'interno dell'ambiente diventa non uniforme. In tali frangenti è necessario pulire le parti interne dell'unità interna. Per i dettagli sulla pulizia dell'unità, chiedere al proprio rivenditore. Questa operazione richiede l'intervento di un tecnico qualificato.
- Quando il climatizzatore passa al funzionamento in riscaldamento al termine del ciclo di sbrinamento. L'umidità generata dallo sbrinamento diventa vapore e fuoriesce.

8.1.8 Sintomo: le unità possono emettere degli odori

L'apparecchio può assorbire gli odori dell'ambiente, del mobilio, del fumo di sigarette, ecc. per rilasciarli in seguito.

8.1.9 Sintomo: la ventola esterna ruota mentre il climatizzatore non è in funzione

- **Dopo l'arresto del funzionamento.** La ventola esterna continua a girare per altri 30 secondi per proteggere il sistema.
- **Mentre il climatizzatore non è in funzione.** Quando la temperatura esterna è molto elevata, la ventola esterna inizia a girare per proteggere il sistema.

8.2 Risoluzione dei problemi in base ai codici di malfunzionamento

Diagnosi dei guasti da parte del telecomando wireless

Se si verifica un errore sull'unità, è possibile identificarlo controllando il codice di errore sul telecomando wireless. È importante capire qual è il problema e adottare le misure adeguate prima di reimpostare il codice di errore. Questa operazione deve essere eseguita da un installatore qualificato o dal rivenditore di zona.

9 Smaltimento





INFORMAZIONE

Consultare il manuale di installazione per:

- L'elenco completo dei codici di errore
- Istruzioni più dettagliate per l'individuazione e la risoluzione dei problemi a ciascun errore

Verifica del codice di errore sul telecomando wireless

- 1 Puntare il telecomando wireless verso l'unità e premere  per circa 5 secondi.

Risultato:  lampeggia nella sezione del display relativa all'impostazione della temperatura.

- 2 Puntare il telecomando wireless verso l'unità e premere più volte  fino a udire un segnale acustico continuo.

Risultato: Il codice viene ora visualizzato sul display.



INFORMAZIONE

- Un segnale acustico breve e 2 segnali acustici consecutivi indicano codici non corrispondenti.
- Per annullare la visualizzazione del codice, tenere premuto  per 5 secondi. Il codice scomparirà dal display se il pulsante NON viene premuto per 1 minuto.

Sistema

Codice di errore	Descrizione
00	Normale
U0	Carenza di refrigerante
U2	Rilevamento di sovratensione
U4	Errore di trasmissione del segnale (tra unità interna ed esterna)
UR	Guasto della combinazione delle unità interne/esterne

Unità interna

Codice di errore	Descrizione
R1	Anomalia PCB dell'unità interna
R5	Protezione antigelo o controllo di pressione alta
R6	Anomalia del motore della ventola (motore CC)
L4	Anomalia del termistore dello scambiatore di calore interno
L9	Anomalia del termistore della temperatura ambiente

Unità esterna

Codice di errore	Descrizione
ER	Anomalia della valvola a 4 vie
E1	Anomalia PCB dell'unità esterna
E5	Attivazione di sovraccarico (sovraccarico del compressore)
E6	Blocco del compressore
E7	Blocco ventola CC
E8	Sovracorrente alimentazione in ingresso
F3	Controllo temperatura del tubo di scarico
F6	Controllo dell'alta pressione (nel modalità di raffreddamento)
H0	Anomalia nel sensore del sistema del compressore
H6	Anomalia nel sensore di posizione
H8	Anomalia del sensore di corrente / tensione CC
H9	Anomalia del termistore della temperatura esterna
J3	Anomalia del termistore del tubo di scarico

Codice di errore	Descrizione
J6	Anomalia del termistore dello scambiatore di calore esterno
L3	Errore di surriscaldamento dei componenti elettrici
L4	Aumento della temperatura delle alette di irraggiamento
L5	Sovracorrente istantanea dell'inverter (CC)
P4	Anomalia del termistore delle alette di irraggiamento
F8	Errore della temperatura interna del compressore

9 Smaltimento



AVVISO

NON cercare di smontare il sistema da soli: lo smontaggio del sistema e il trattamento del refrigerante, dell'olio e di qualsiasi altra parte DEVONO essere eseguiti in conformità alla legge applicabile. Le unità DEVONO essere trattate presso una struttura specializzata per il riutilizzo, il riciclaggio e il recupero dei materiali.



ERC



DAIKIN ISITMA VE SOĞUTMA SİSTEMLERİ SAN.TİC. A.Ş.

Gülsuyu Mahallesi, Fevzi Çakmak Caddesi, Burçak Sokak, No:20, 34848 Maltepe

İSTANBUL / TÜRKİYE

Tel: 0216 453 27 00

Faks: 0216 671 06 00

Çağrı Merkezi: 444 999 0

Web: www.daikin.com.tr

Copyright 2022 Daikin

DAIKIN EUROPE N.V.

Zandvoordestraat 300, B-8400 Oostende, Belgium

3P520336-19V 2022.09